



## Sistema de Cadastramento Unificado de Fornecedores - SICAF

**Declaração**

Declaramos para os fins exigidos na legislação, conforme documentação registrada no SICAF, que a situação do fornecedor no momento é a seguinte:

**Dados do Fornecedor**

CNPJ: 39.560.888/0001-52  
Razão Social: GRAZIELLA MARIA TAVARES DA SILVA  
Nome Fantasia: TAVARES EMPRESARIAL  
Situação do Fornecedor: **Credenciado** Data de Vencimento do Cadastro: **01/12/2026**  
Natureza Jurídica: **EMPRESÁRIO (INDIVIDUAL)**  
MEI: **Não**  
Porte da Empresa: **Micro Empresa**

**Ocorrências e Impedimentos**

Ocorrência: **Nada Consta**  
Impedimento de Licitar: **Nada Consta**  
Ocorrências Impeditivas indiretas: **Nada Consta**  
Vínculo com "Serviço Público": **Nada Consta**

**Níveis cadastrados:**

Automática: a certidão foi obtida através de integração direta com o sistema emissor. Manual: a certidão foi inserida manualmente pelo fornecedor.

**I - Credenciamento****II - Habilitação Jurídica****III - Regularidade Fiscal e Trabalhista Federal**

Receita Federal e PGFN	Validade:	26/08/2026	Automática
FGTS	Validade:	22/05/2026	Automática
Trabalhista ( <a href="http://www.tst.jus.br/certidao">http://www.tst.jus.br/certidao</a> )	Validade:	27/10/2026	Automática

**IV - Regularidade Fiscal Estadual/Distrital e Municipal**

Receita Estadual/Distrital	Validade:	26/05/2026
Receita Municipal	Validade:	30/05/2026

**VI - Qualificação Econômico-Financeira**

Validade:	30/06/2026
-----------	------------



# CONTROLADORIA-GERAL DA UNIÃO

Certidão Negativa Correccional - Entes Privados (ePAD, CGU-PJ, CEIS, CNEP e CEPIM)

Consultado: **GRAZIELLA MARIA TAVARES DA SILVA**

CPF/CNPJ: **39.560.888/0001-52**

Certifica-se que, em consulta aos sistemas ePAD e CGU-PJ e aos cadastros CEIS, CNEP e CEPIM, mantidos pela Corregedoria-Geral da União, **NÃO CONSTAM** registros de penalidades vigentes ou de procedimentos acusatórios em andamento, relativos ao CPF/CNPJ consultado.

*Destaca-se que, nos termos da legislação vigente, os referidos cadastros consolidam informações prestadas pelos entes públicos, de todos os Poderes e esferas de governo.*

*Os [Sistemas ePAD e CGU-PJ](#) consolidam os dados sobre o andamento dos processos administrativos de responsabilização de entes privados no Poder Executivo Federal.*

*O [Cadastro Nacional de Empresas Inidôneas e Suspensas \(CEIS\)](#) apresenta a relação de empresas e pessoas físicas que sofreram sanções que implicaram a restrição de participar de licitações ou de celebrar contratos com a Administração Pública.*

*O [Cadastro Nacional de Empresas Punidas \(CNEP\)](#) apresenta a relação de empresas que sofreram quaisquer das punições previstas na Lei nº 12.846/2013 (Lei Anticorrupção).*

*O [Cadastro de Entidades Privadas sem Fins Lucrativos Impedidas \(CEPIM\)](#) apresenta a relação de entidades privadas sem fins lucrativos que estão impedidas de celebrar novos convênios, contratos de repasse ou termos de parceria com a Administração Pública Federal, em função de irregularidades não resolvidas em convênios, contratos de repasse ou termos de parceria firmados anteriormente.*

Certidão emitida às 13:19:00 do dia 19/05/2026 , com validade até o dia 18/06/2026.

Link para consulta da verificação da certidão <https://certidoes.cgu.gov.br/>

Código de controle da certidão: 4olRwFAUVgEgnup7w7GW

*Qualquer rasura ou emenda invalidará este documento.*



# CONTROLADORIA-GERAL DA UNIÃO

Certidão Negativa Correccional - Entes Privados (ePAD, CGU-PJ, CEIS, CNEP e CEPIM)

Consultado: **GRAZIELLA MARIA TAVARES DA SILVA**

CPF/CNPJ: **017.282.411-70**

Certifica-se que, em consulta aos sistemas ePAD e CGU-PJ e aos cadastros CEIS, CNEP e CEPIM, mantidos pela Corregedoria-Geral da União, **NÃO CONSTAM** registros de penalidades vigentes ou de procedimentos acusatórios em andamento, relativos ao CPF/CNPJ consultado.

*Destaca-se que, nos termos da legislação vigente, os referidos cadastros consolidam informações prestadas pelos entes públicos, de todos os Poderes e esferas de governo.*

*Os [Sistemas ePAD e CGU-PJ](#) consolidam os dados sobre o andamento dos processos administrativos de responsabilização de entes privados no Poder Executivo Federal.*

*O [Cadastro Nacional de Empresas Inidôneas e Suspensas \(CEIS\)](#) apresenta a relação de empresas e pessoas físicas que sofreram sanções que implicaram a restrição de participar de licitações ou de celebrar contratos com a Administração Pública.*

*O [Cadastro Nacional de Empresas Punidas \(CNEP\)](#) apresenta a relação de empresas que sofreram quaisquer das punições previstas na Lei nº 12.846/2013 (Lei Anticorrupção).*

*O [Cadastro de Entidades Privadas sem Fins Lucrativos Impedidas \(CEPIM\)](#) apresenta a relação de entidades privadas sem fins lucrativos que estão impedidas de celebrar novos convênios, contratos de repasse ou termos de parceria com a Administração Pública Federal, em função de irregularidades não resolvidas em convênios, contratos de repasse ou termos de parceria firmados anteriormente.*

Certidão emitida às 13:19:31 do dia 19/05/2026 , com validade até o dia 18/06/2026.

Link para consulta da verificação da certidão <https://certidoes.cgu.gov.br/>

Código de controle da certidão: d8UnLH4iLnzMHHpkBDy9

*Qualquer rasura ou emenda invalidará este documento.*



**PROPOSTA COMERCIAL**

Pregão Eletrônico N° 90027/2026 (SRP) (Lei 14.133/2021)

**UASG 454524 - PREFEITURA MUNICIPAL DE MARMELEIRO - PR**

Prezados Senhores

Razão Social: GRAZIELLA MARIA TAVARES DA SILVA 01728241170

CNPJ: 39.560.888/0001-52 INSC. EST: 10812612-9

Endereço: RUA RM7 QD 11LT 12 Bairro: RESIDENCIAL DONA ALDA ARAUJO

Cidade: Nerópolis – GO CEP: 75.460-000.

Telefone: 62 98169-5860 E-mail: tavaresgerencia@gmail.com

Contato: Graziella

Banco: BRASIL AG: 3684-6 OP 001 CONTA CORRENTE: 40.404-7

Dados Signatário para assinatura contrato

NOME: GRAZIELLA MARIA TAVARES DAS SILVA

CARGO: ADMINISTRADORA

NACIONALIDADE: BRASILEIRA ESTADO CIVIL: SOLTEIRA

CPF 017.282.411-70 RG 4605661 SSPGO

ITEM	Quant.	UNID	Descrição	Preço Unitário	Preço Total
91	51	UND	Curva 90º 40 mm. MARCA MULTILIT	R\$ 3,90	R\$ 198,90
216	36	UND	Porta de madeira, folha media (nbr 15930) de 700 x 2100 mm, 35 mm de espessura, nucleo semi solido (sarrafeado), capa lisa em hdf, acabamento em primer para pintura. MARCA IDEAL	R\$ 168,00	R\$ 6.048,00
217	41	UND	Porta de madeira, folha media (nbr 15930) de 800 x 2100 mm, 35 mm de espessura, nucleo semi solido (sarrafeado), capa lisa em hdf, acabamento em primer para pintura. MARCA IDEAL	R\$ 195,00	R\$ 7.995,00

**GRAZIELLA MARIA TAVARES DA SILVA – TAVARES EMPRESARIAL**

**CNPJ. 39.560.888/0001-52 INSCRIÇÃO ESTADUAL 10812612-9.**

**ENDEREÇO: RUA RM7 QD 11 LT 12 – BAIRRO DONA ALDA ARAUJO – NEROPOLIS – GO.**

**CEP 75.460.000. TELEFONE (62) 98642-9285. (62) 98169-5860 WATSAPP.**



Documento assinado digitalmente  
 GRAZIELLA MARIA TAVARES DA SILVA  
 Data: 20/05/2026 15:08:11-0300  
 Verifique em <https://validar.it.gov.br>

# TAVARES

EMPRESARIAL

**VALOR TOTAL DA PROPOSTA: R\$ 14.241,90 (QUATORZE MIL DUZENTOS E QUARENTA E UM REAIS E NOVENTA CENTAVOS)**

A validade desta proposta é de 90 (noventa) dias corridos, contados da data da abertura da sessão pública de PREGÃO ELETRÔNICO. A apresentação da proposta implicará na plena aceitação das condições estabelecidas neste edital e seus anexos.

Declaro que a proponente atende aos requisitos de habilitação e o declarante atesta a veracidade das informações prestadas (art. 63, I, da Lei nº 14.133/2021).  
Responsável pela assinatura do Contrato ou da Ata de Registro de Preços:

**Dados Signatário para assinatura contrato**

**NOME: GRAZIELLA MARIA TAVARES DAS SILVA**

**CARGO: ADMINISTRADORA**

**NACIONALIDADE: BRASILEIRA ESTADO CIVIL: SOLTEIRA**

**CPF 017.282.411-70 RG 4605661 SSPGO**

MARCA MULTILIT

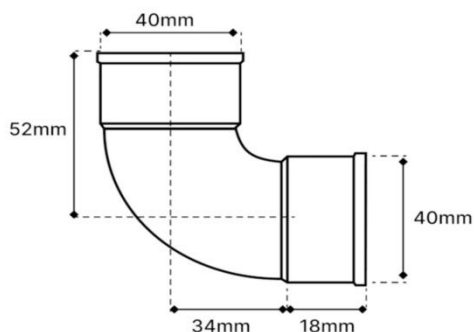

ITEM 216



ITEM 217

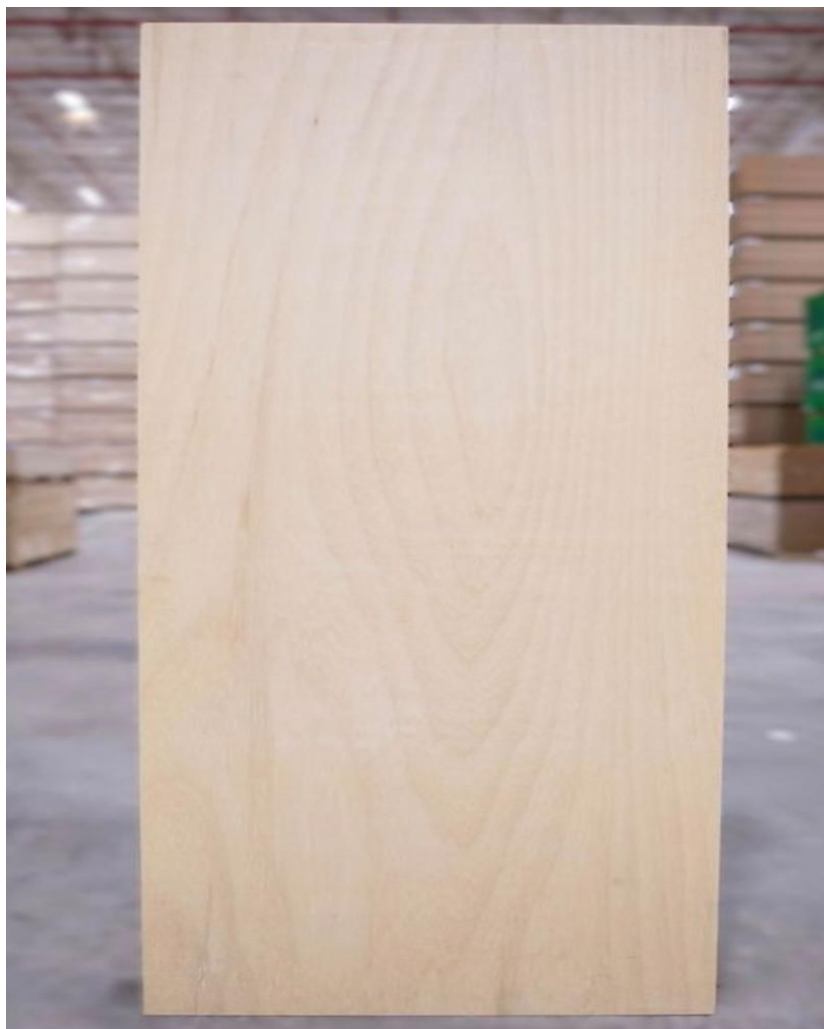

DEMAIS DUVIDAS TÉCNICAS ACESSE SITE: <https://www.presiportas.com.br/>

NEROPOLIS, 20 de maio de 2026.

**GRAZIELLA MARIA TAVARES DA SILVA – TAVARES EMPRESARIAL**  
**CNPJ. 39.560.888/0001-52 INSCRIÇÃO ESTADUAL 10812612-9.**  
**ENDEREÇO: RUA RM7 QD 11 LT 12 – BAIRRO DONA ALDA ARAUJO – NEROPOLIS – GO.**  
**CEP 75.460.000. TELEFONE (62) 98642-9285. (62) 98169-5860 WATSAPP.**



# Certificado da Condição de Microempreendedor Individual

## Identificação

### Nome Empresarial

GRAZIELLA MARIA TAVARES DA SILVA 01728241170

### Nome do Empresário

GRAZIELLA MARIA TAVARES DA SILVA

### Nome Fantasia

TAVARES EMPRESARIAL

### Capital Social

10.000,00

### Número Identidade

4905661

### Orgão Emissor

SSP

### UF Emissor

GO

### CPF

017.282.411-70

## Condição de Microempreendedor Individual

### Situação Cadastral Vigente

ATIVO

### Data de Início da Situação Cadastral Vigente

26/10/2020

## Número de Registro

### CNPJ

39.560.888/0001-52

## Endereço Comercial

CEP	Logradouro	Número	Complemento
75460-000	RUA DF14	S/N	QUADRA 3;LOTE 10
Bairro	Município	UF	
DOM FELIPE 2	NEROPOLIS	GO	

## Atividades

### Data de Início de Atividades

26/10/2020

### Forma de Atuação

Estabelecimento fixo, Correio, Televenda, Internet

### Ocupação Principal

Comerciante independente de eletrodomésticos e equipamentos de áudio e vídeo

### Atividade Principal (CNAE)

47.53-9/00 - Comércio varejista especializado de eletrodomésticos e equipamentos de áudio e vídeo

### Ocupações Secundárias

Comerciante independente de equipamentos para escritório

Comerciante independente de artigos de bebê

Comerciante independente de instrumentos musicais e acessórios

Comerciante independente de artigos de cutelaria

Comerciante independente de artigos de caça, pesca e camping

Comerciante independente de artigos esportivos

Comerciante independente de produtos de limpeza

Comerciante independente de ferragens e ferramentas

Comerciante independente de

### Atividades Secundárias (CNAE)

47.89-0/07 - Comércio varejista de equipamentos para escritório

47.89-0/99 - Comércio varejista de outros produtos não especificados anteriormente

47.56-3/00 - Comércio varejista especializado de instrumentos musicais e acessórios

47.59-8/99 - Comércio varejista de outros artigos de uso pessoal e doméstico não especificados anteriormente

47.63-6/04 - Comércio varejista de artigos de caça, pesca e camping

47.63-6/02 - Comércio varejista de artigos esportivos

47.89-0/05 - Comércio varejista de produtos saneantes domissanitários

47.44-0/01 - Comércio varejista de ferragens e ferramentas

47.89-0/99 - Comércio varejista de outros produtos não especificados

embalagens	anteriormente
Comerciante independente de equipamentos de telefonia e comunicação	47.52-1/00 - Comércio varejista especializado de equipamentos de telefonia e comunicação
Comerciante independente de artigos de iluminação	47.54-7/03 - Comércio varejista de artigos de iluminação
Comerciante independente de artigos de cama, mesa e banho	47.55-5/03 - Comercio varejista de artigos de cama, mesa e banho
Comerciante independente de brinquedos e artigos recreativos	47.63-6/01 - Comércio varejista de brinquedos e artigos recreativos
Comerciante independente de plantas, flores naturais, vasos e adubos	47.89-0/02 - Comércio varejista de plantas e flores naturais
Comerciante independente de produtos de higiene pessoal	47.72-5/00 - Comércio varejista de cosméticos, produtos de perfumaria e de higiene pessoal

### **Termo de Ciência e Responsabilidade com Efeito de Dispensa de Alvará e Licença de Funcionamento**

Declaro, sob as penas da lei, que conheço e atendo aos requisitos legais exigidos pelo Estado e pela Prefeitura do Município para a dispensa da emissão do Alvará e Licença de Funcionamento, compreendidos os aspectos sanitários, ambientais, tributários, de segurança pública, uso e ocupação do solo, atividades domiciliares e restrições ao uso de espaços públicos; autorizo a realização de inspeção e fiscalização no local de exercício das atividades para fins de verificação da observância dos referidos requisitos; e declaro, sob as penas da lei, ter ciência de que o não atendimento dos requisitos legais exigidos pelo Estado e pela Prefeitura do Município poderão acarretar o cancelamento deste Termo de Ciência e Responsabilidade com Efeito de Dispensa de Alvará e Licença de Funcionamento.\*

\* Declaração prestada pelo empreendedor no ato de registro da empresa.

Este Certificado comprova as inscrições, alvará, licenças e a situação de enquadramento do empresário na condição de Microempreendedor Individual. A sua aceitação está condicionada à verificação de sua autenticidade na Internet, no endereço: <http://www.portaldoempreendedor.gov.br/>.

Certificado emitido com base na Resolução nº 59, de 12 de agosto de 2020, do Comitê para Gestão da Rede Nacional para a Simplificação do Registro e da Legalização de Empresas e Negócios – CGSIM.

ATENÇÃO: qualquer rasura ou emenda invalidará este documento. Para pesquisar a inscrição estadual e/ou municipal (quando convenientes do cadastro sincronizado nacional), informe os elementos abaixo no endereço eletrônico <http://www.receita.fazenda.gov.br/PessoaJuridica/CNPJ/fcpj/consulta.asp>.

#### **Número do Recibo**

ME63902222

#### **Número do Identificador**

39560888000152

#### **Data de Emissão**

04/12/2020



Estado de Goiás

Poder Judiciário

**TODAS AS COMARCAS****CERTIDÃO PARA LICITAÇÃO PÚBLICA****NEGATIVA**

SRA. (SR.) ESCRIVÃ(O) DO CARTÓRIO  
DISTRIBUIDOR DA COMARCA DE NERÓPOLIS,  
ESTADO DE GOIÁS, NA FORMA DA LEI, ETC.

CERTIFICA a requerimento da parte interessada que, revendo os registros do banco de dados informatizado do Sistema Processual Eletrônico do TJGO, **pesquisando as ações de Falência de Empresários, Sociedades Empresariais, ME e EPP; Recuperação Extrajudicial; e Recuperação Judicial em andamento**, verifica-se **NADA CONSTAR** em nome de:

**Identificação:**

Requerente : GRAZIELLA MARIA TAVARES DA SILVA  
CNPJ : 39.560.888/0001-52  
Domicílio :

**Esta certidão não abrange a pesquisa de ações cíveis diversas das mencionadas acima.**

NADA MAIS. É o que foi pedido para certificar, de que se reporta e da fé.

Dada e passada nesta Cidade e Comarca, do Estado de Goiás, em 30 de abril de 2026.

---

Assinatura da(o) Escrivã(ao) Responsável

Nerópolis - Distribuidor



Valor da certidão : R\$ R\$ 57,54  
Valor da taxa judiciária : R\$ R\$ 19,99  
Total: : R\$ R\$ 77,53  
Data da receita : 30/04/2026  
Guia n° : 09585859-8/50

16:32:37 Vitória Maria Pedrosa Dias 5583679

PRAZO DE VALIDADE: 30 DIAS



REPÚBLICA FEDERATIVA DO BRASIL		
CADASTRO NACIONAL DA PESSOA JURÍDICA		
NUMERO DE INSCRIÇÃO 39.560.888/0001-52 MATRIZ	COMPROVANTE DE INSCRIÇÃO E DE SITUAÇÃO CADASTRAL	DATA DE ABERTURA 26/10/2020
NOME EMPRESARIAL GRAZIELLA MARIA TAVARES DA SILVA		
TÍTULO DO ESTABELECIMENTO (NOME DE FANTASIA) TAVARES EMPRESARIAL		PORTE ME
CÓDIGO E DESCRIÇÃO DA ATIVIDADE ECONÔMICA PRINCIPAL 47.53-9-00 - Comércio varejista especializado de eletrodomésticos e equipamentos de áudio e vídeo		
CÓDIGO E DESCRIÇÃO DAS ATIVIDADES ECONÔMICAS SECUNDÁRIAS 01.62-8-99 - Atividades de apoio à pecuária não especificadas anteriormente 13.40-5-01 - Estamparia e texturização em fios, tecidos, artefatos têxteis e peças do vestuário 13.59-6-00 - Fabricação de outros produtos têxteis não especificados anteriormente 14.12-6-01 - Confeção de peças de vestuário, exceto roupas íntimas e as confeccionadas sob medida 14.12-6-03 - Fação de peças do vestuário, exceto roupas íntimas 22.29-3-01 - Fabricação de artefatos de material plástico para uso pessoal e doméstico 25.11-0-00 - Fabricação de estruturas metálicas 46.63-0-00 - Comércio atacadista de Máquinas e equipamentos para uso industrial; partes e peças 46.89-3-99 - Comércio atacadista especializado em outros produtos intermediários não especificados anteriormente 47.44-0-01 - Comércio varejista de ferragens e ferramentas 47.52-1-00 - Comércio varejista especializado de equipamentos de telefonia e comunicação 47.54-7-03 - Comércio varejista de artigos de iluminação 47.55-5-03 - Comercio varejista de artigos de cama, mesa e banho 47.56-3-00 - Comércio varejista especializado de instrumentos musicais e acessórios 47.59-8-99 - Comércio varejista de outros artigos de uso pessoal e doméstico não especificados anteriormente 47.61-0-03 - Comércio varejista de artigos de papelaria 47.63-6-01 - Comércio varejista de brinquedos e artigos recreativos 47.63-6-02 - Comércio varejista de artigos esportivos 47.63-6-04 - Comércio varejista de artigos de caça, pesca e camping 47.72-5-00 - Comércio varejista de cosméticos, produtos de perfumaria e de higiene pessoal		
CÓDIGO E DESCRIÇÃO DA NATUREZA JURIDICA 213-5 - Empresário (Individual)		
LOGRADOURO R RM 07	NUMERO SN	COMPLEMENTO QUADRA11 LOTE 12
CEP 75.460-000	BAIRRO/DISTRITO RESIDENCIAL DONA ALDA DE ARAUJO TAVARES	MUNICIPIO NEROPOLIS
ENDEREÇO ELETRÔNICO TAVARESGERENCIA@GMAIL.COM		UF GO
TELEFONE (62) 8169-5860		
ENTE FEDERATIVO RESPONSÁVEL (EFR) *****		
SITUAÇÃO CADASTRAL ATIVA	DATA DA SITUAÇÃO CADASTRAL 26/10/2020	
MOTIVO DE SITUAÇÃO CADASTRAL		
SITUAÇÃO ESPECIAL *****	DATA DA SITUAÇÃO ESPECIAL *****	

Aprovado pela Instrução Normativa RFB nº 2.119, de 06 de dezembro de 2022.

Emitido no dia 28/05/2026 às 19:36:55 (data e hora de Brasília).

Página: 1/2

REPÚBLICA FEDERATIVA DO BRASIL		
CADASTRO NACIONAL DA PESSOA JURÍDICA		
NUMERO DE INSCRIÇÃO 39.560.888/0001-52 MATRIZ	COMPROVANTE DE INSCRIÇÃO E DE SITUAÇÃO CADASTRAL	DATA DE ABERTURA 26/10/2020
NOME EMPRESARIAL GRAZIELLA MARIA TAVARES DA SILVA		
CÓDIGO E DESCRIÇÃO DAS ATIVIDADES ECONÔMICAS SECUNDÁRIAS 47.89-0-02 - Comércio varejista de plantas e flores naturais 47.89-0-05 - Comércio varejista de produtos saneantes domissanitários 47.89-0-07 - Comércio varejista de equipamentos para escritório 47.89-0-99 - Comércio varejista de outros produtos não especificados anteriormente 77.23-3-00 - Aluguel de objetos do vestuário, jóias e acessórios		
CÓDIGO E DESCRIÇÃO DA NATUREZA JURIDICA 213-5 - Empresário (Individual)		
LOGRADOURO R RM 07	NUMERO SN	COMPLEMENTO QUADRA11 LOTE 12
CEP 75.460-000	BAIRRO/DISTRITO RESIDENCIAL DONA ALDA DE ARAUJO TAVARES	MUNICIPIO NEROPOLIS
UF GO		

ARAÚJO TAVARES	
ENDEREÇO ELETRÔNICO TAVARESGERENCIA@GMAIL.COM	TELEFONE (62) 8169-5860
ENTE FEDERATIVO RESPONSÁVEL (EFR) *****	
SITUAÇÃO CADASTRAL ATIVA	DATA DA SITUAÇÃO CADASTRAL 26/10/2020
MOTIVO DE SITUAÇÃO CADASTRAL	
SITUAÇÃO ESPECIAL *****	DATA DA SITUAÇÃO ESPECIAL *****

Aprovado pela Instrução Normativa RFB nº 2.119, de 06 de dezembro de 2022.

Emitido no dia 28/05/2026 às 19:36:55 (data e hora de Brasília).

Página: 2/2

**CADASTRO FIC**

**Empresa**

**Razão Social:** GRAZIELLA MARIA TAVARES DA SILVA 01728241170  
**Inscrição Municipal:** 8570574 **CNPJ:** 39.560.888/0001-52  
**Nome Fantasia:** TAVARES EMPRESARIAL  
**Qtde.Fun:** **Área M²:** 0,00 **Data Enq. Trib.:** 19/02/2021 **Enq. Tributário:** MEI  
**Telefone:**  
**Emissão Habilitada:** Não

**Sócios**

**CPF**

**Representante Legal**  
GRAZIELLA MARIA TAVARES E OUTROS 017.282.411-70

**Endereço**

**Logradouro:** DF-14 **Número:**  
**Bairro:** DON FELLIPE 2 **Complemento:** **QD.:** 03 **LT.:** 10  
**CEP:** 75460-000 **Cidade:** NERÓPOLIS **Estado:** GOIÁS  
**Observação:**

**Atividades**

**Atividade Principal:** COMERCIO VAREJISTA ESPECIALIZADO DE ELETRODOMESTICOS E EQUIPAMENTOS DE AUDIO  
**CNAE Principal:** COMÉRCIO VAREJISTA ESPECIALIZADO DE ELETRODOMÉSTICOS E EQUIPAMENTOS DE ÁUDIO  
**Ramo Atividade:**  
**Início Atividade:** 19/02/2021

<b>Isenção Tributo</b>	<b>Percentual</b>	<b>Vigência Inicial</b>	<b>Vigência Final</b>
223 - TAXA DE LICENÇA E FUNCIONAMENTO	100,00 %	19/02/2021	31/12/2021

**Movimentação**

**Início**

Ativa 19/02/2021

**Contabilidade**

**Contador:** **Telefone:**  
**CPF:**

VISTO DA REPARTIÇÃO

GRAZIELLA MARIA TAVARES DA SILVA 01728241170

**ESTADO DE GOIÁS**  
**PREFEITURA MUNICIPAL DE NERÓPOLIS**

PRAÇA ANTONIO DUTRA, Nº 01, Qd. 14A, Lt. 01 - CENTRO - CEP: 75.460-012

CNPJ: 01.105.626/0001-25 - Fone: (62) 3513-1307 / E-mail: processosfiscalizacao@neropolis.go.gov.br

**CERTIDÃO NEGATIVA DE DÉBITOS TRIBUTÁRIOS E DÍVIDA ATIVA -  
CONTRIBUINTE**

**DADOS DO CONTRIBUINTE**

Nome / Razão Social: **GRAZIELLA MARIA TAVARES DA SILVA**

CPF/CNPJ: **39.560.888/0001-52**

Endereço: **RUA ANGELO RONCATO, QD. 20, LT10**

Bairro: **BOTAFOGO 2**

Cidade: **NERÓPOLIS-GO**

**FUNDAMENTAÇÃO LEGAL**

**Certifica-se**, para os fins de direito, que o(a) **CONTRIBUINTE** supra citado(a), **NÃO POSSUI DÉBITOS AMIGÁVEIS OU AJUIZADOS**, de natureza tributária perante a Fazenda Pública Municipal, relativos aos tributos administrados pela **PREFEITURA MUNICIPAL DE NERÓPOLIS**, até a presente data.

**Ressalvando** o direito da Fazenda Pública Municipal de inscrever e cobrar as dívidas que vierem a ser apuradas e constituídas, relativas aos tributos, dívida ativa e demais débitos administrados pela Secretaria Municipal da Fazenda.

**Finalidade:** Outras finalidades

DADOS DE AUTENTICAÇÃO	QR CODE
Certidão Número: <b>66181 - 1</b>	
Dispositivo Legal: <b>Lei nº 1.572/2010 - CTM.</b>	
Emitido em: <b>30/04/2026</b>	
Validade: <b>30/05/2026</b>	
Código Verificador: <b>45nEOvN6TWJZ</b>	



**ESTADO DE GOIAS  
SECRETARIA DE ESTADO DA ECONOMIA  
SUBSECRETARIA DA RECEITA ESTADUAL  
SUPERINTENDENCIA DE RECUPERACAO DE CREDITO**

**CERTIDAO DE DEBITO INSCRITO EM DIVIDA ATIVA - NEGATIVA**

**NR. CERTIDÃO: Nº 61687690**

**IDENTIFICAÇÃO:**

**NOME:**

**GRAZIELLA MARIA TAVARES DA SILVA**

**CNPJ**

**39.560.888/0001-52**

**DESPACHO (Certidao valida para a matriz e suas filiais):**

**NAO CONSTA DEBITO**

.....  
.....  
.....  
.....  
.....  
.....  
.....  
.....

**FUNDAMENTO LEGAL:**

Esta certidao e expedida nos termos do Paragrafo 2 do artigo 1, combinado com a alinea 'b' do inciso II do artigo 2, ambos da IN nr. 405/1999-GSF, de 16 de dezembro de 1999, alterada pela IN nr. 828/2006-GSF, de 13 de novembro de 2006 e constitui documento habil para comprovar a regularidade fiscal perante a Fazenda Publica Estadual, nos termos do inciso III do art. 68 da Leinr. 14.133, de 01 de abril de 2021.

**SEGURANÇA:**

Certidao VALIDA POR 60 DIAS.

A autenticidade pode ser verificada pela INTERNET, no endereco:

<https://goias.gov.br/economia/>

Fica ressalvado o direito de a Fazenda Publica Estadual inscrever na divida ativa e COBRAR EVENTUAIS DEBITOS QUE VIEREM A SER APURADOS.

**VALIDADOR: 5.555.463.736.555**

**EMITIDA VIA INTERNET**

**SGTI-SEFAZ:**

**LOCAL E DATA: GOIANIA, 26 MARCO DE 2026**

**HORA: 11:5:25:8**



**MINISTÉRIO DA FAZENDA**  
**Secretaria da Receita Federal do Brasil**  
**Procuradoria-Geral da Fazenda Nacional**

**CERTIDÃO POSITIVA COM EFEITOS DE NEGATIVA DE DÉBITOS RELATIVOS AOS TRIBUTOS  
FEDERAIS E À DÍVIDA ATIVA DA UNIÃO**

**Nome: GRAZIELLA MARIA TAVARES DA SILVA**  
**CNPJ: 39.560.888/0001-52**

Ressalvado o direito de a Fazenda Nacional cobrar e inscrever quaisquer dívidas de responsabilidade do sujeito passivo acima identificado que vierem a ser apuradas, é certificado que:

1. constam débitos administrados pela Secretaria da Receita Federal do Brasil (RFB) com exigibilidade suspensa nos termos do art. 151 da Lei nº 5.172, de 25 de outubro de 1966 - Código Tributário Nacional (CTN), ou objeto de decisão judicial que determina sua desconsideração para fins de certificação da regularidade fiscal, ou ainda não vencidos; e
2. não constam inscrições em Dívida Ativa da União (DAU) na Procuradoria-Geral da Fazenda Nacional (PGFN).

Conforme disposto nos arts. 205 e 206 do CTN, este documento tem os mesmos efeitos da certidão negativa.

Esta certidão é válida para o estabelecimento matriz e suas filiais e, no caso de ente federativo, para todos os órgãos e fundos públicos da administração direta a ele vinculados. Refere-se à situação do sujeito passivo no âmbito da RFB e da PGFN e abrange inclusive as contribuições sociais previstas nas alíneas 'a' a 'd' do parágrafo único do art. 11 da Lei nº 8.212, de 24 de julho de 1991.

A aceitação desta certidão está condicionada à verificação de sua autenticidade na Internet, nos endereços <<http://rfb.gov.br>> ou <<http://www.pgfn.gov.br>>.

Certidão emitida gratuitamente com base na Portaria Conjunta RFB/PGFN nº 1.751, de 2/10/2014.  
Emitida às 12:53:51 do dia 27/02/2026 <hora e data de Brasília>.  
Válida até 26/08/2026.

Código de controle da certidão: **3B0B.1070.A9BC.5B2E**  
Qualquer rasura ou emenda invalidará este documento.

[Voltar](#)[Imprimir](#)

### **Certificado de Regularidade do FGTS - CRF**

**Inscrição:** 39.560.888/0001-52  
**Razão Social:** GRAZIELLA MARIA TAVARES DA SILVA  
**Endereço:** RUA RM 07 SN QUADRA11 / RESIDENCIAL DONA AL / NEROPOLIS / GO / 75460-000

A Caixa Econômica Federal, no uso da atribuição que lhe confere o Art. 7, da Lei 8.036, de 11 de maio de 1990, certifica que, nesta data, a empresa acima identificada encontra-se em situação regular perante o Fundo de Garantia do Tempo de Serviço - FGTS.

O presente Certificado não servirá de prova contra cobrança de quaisquer débitos referentes a contribuições e/ou encargos devidos, decorrentes das obrigações com o FGTS.

**Validade:** 13/05/2026 a 11/06/2026

**Certificação Número:** 2026051321275537607207

Informação obtida em 28/05/2026 19:35:42

A utilização deste Certificado para os fins previstos em Lei esta condicionada a verificação de autenticidade no site da Caixa: **[www.caixa.gov.br](http://www.caixa.gov.br)**



PODER JUDICIÁRIO  
JUSTIÇA DO TRABALHO

## **CERTIDÃO NEGATIVA DE DÉBITOS TRABALHISTAS**

Nome: GRAZIELLA MARIA TAVARES DA SILVA (MATRIZ E FILIAIS)

CNPJ: 39.560.888/0001-52

Certidão nº: 51065777/2026

Expedição: 28/05/2026, às 19:36:03

Validade: 24/11/2026 - 180 (cento e oitenta) dias, contados da data de sua expedição.

Certifica-se que **GRAZIELLA MARIA TAVARES DA SILVA (MATRIZ E FILIAIS)**, inscrito(a) no CNPJ sob o nº **39.560.888/0001-52**, **NÃO CONSTA** como inadimplente no Banco Nacional de Devedores Trabalhistas.

Certidão emitida com base nos arts. 642-A e 883-A da Consolidação das Leis do Trabalho, acrescentados pelas Leis ns.º 12.440/2011 e 13.467/2017, e no Ato 01/2022 da CGJT, de 21 de janeiro de 2022.

Os dados constantes desta Certidão são de responsabilidade dos Tribunais do Trabalho.

No caso de pessoa jurídica, a Certidão atesta a empresa em relação a todos os seus estabelecimentos, agências ou filiais.

A aceitação desta certidão condiciona-se à verificação de sua autenticidade no portal do Tribunal Superior do Trabalho na Internet (<http://www.tst.jus.br>).

Certidão emitida gratuitamente.

### **INFORMAÇÃO IMPORTANTE**

Do Banco Nacional de Devedores Trabalhistas constam os dados necessários à identificação das pessoas naturais e jurídicas inadimplentes perante a Justiça do Trabalho quanto às obrigações estabelecidas em sentença condenatória transitada em julgado ou em acordos judiciais trabalhistas, inclusive no concernente aos recolhimentos previdenciários, a honorários, a custas, a emolumentos ou a recolhimentos determinados em lei; ou decorrentes de execução de acordos firmados perante o Ministério Público do Trabalho, Comissão de Conciliação Prévia ou demais títulos que, por disposição legal, contiver força executiva.



## Sistema de Cadastramento Unificado de Fornecedores - SICAF

**Declaração**

Declaramos para os fins exigidos na legislação, conforme documentação registrada no SICAF, que a situação do fornecedor no momento é a seguinte:

**Dados do Fornecedor**

CNPJ: 32.246.085/0001-89 DUNS®: 920184076  
Razão Social: R. Busetto & F. Kruger Ltda  
Nome Fantasia:  
Situação do Fornecedor: **Credenciado** Data de Vencimento do Cadastro: 19/01/2027  
Natureza Jurídica: **SOCIEDADE EMPRESÁRIA LIMITADA**  
MEI: **Não**  
Porte da Empresa: **Micro Empresa**

**Ocorrências e Impedimentos**

Ocorrência: **Nada Consta**  
Impedimento de Licitar: **Nada Consta**  
Ocorrências Impeditivas indiretas: **Nada Consta**  
Vínculo com "Serviço Público": **Nada Consta**

**Níveis cadastrados:**

Automática: a certidão foi obtida através de integração direta com o sistema emissor. Manual: a certidão foi inserida manualmente pelo fornecedor.

**I - Credenciamento****II - Habilitação Jurídica****III - Regularidade Fiscal e Trabalhista Federal**

Receita Federal e PGFN	Validade:	14/09/2026	Automática
FGTS	Validade:	19/05/2026	Automática
Trabalhista ( <a href="http://www.tst.jus.br/certidao">http://www.tst.jus.br/certidao</a> )	Validade:	07/11/2026	Automática

**IV - Regularidade Fiscal Estadual/Distrital e Municipal**

Receita Estadual/Distrital	Validade:	31/05/2026
Receita Municipal	Validade:	01/07/2026

**V - Qualificação Técnica****VI - Qualificação Econômico-Financeira**

Validade: 30/06/2026



# CONTROLADORIA-GERAL DA UNIÃO

Certidão Negativa Correccional - Entes Privados (ePAD, CGU-PJ, CEIS, CNEP e CEPIM)

Consultado: **R. Busetto & F. Kruger Ltda**

CPF/CNPJ: **32.246.085/0001-89**

Certifica-se que, em consulta aos sistemas ePAD e CGU-PJ e aos cadastros CEIS, CNEP e CEPIM, mantidos pela Corregedoria-Geral da União, **NÃO CONSTAM** registros de penalidades vigentes ou de procedimentos acusatórios em andamento, relativos ao CPF/CNPJ consultado.

*Destaca-se que, nos termos da legislação vigente, os referidos cadastros consolidam informações prestadas pelos entes públicos, de todos os Poderes e esferas de governo.*

*Os [Sistemas ePAD e CGU-PJ](#) consolidam os dados sobre o andamento dos processos administrativos de responsabilização de entes privados no Poder Executivo Federal.*

*O [Cadastro Nacional de Empresas Inidôneas e Suspensas \(CEIS\)](#) apresenta a relação de empresas e pessoas físicas que sofreram sanções que implicaram a restrição de participar de licitações ou de celebrar contratos com a Administração Pública.*

*O [Cadastro Nacional de Empresas Punidas \(CNEP\)](#) apresenta a relação de empresas que sofreram quaisquer das punições previstas na Lei nº 12.846/2013 (Lei Anticorrupção).*

*O [Cadastro de Entidades Privadas sem Fins Lucrativos Impedidas \(CEPIM\)](#) apresenta a relação de entidades privadas sem fins lucrativos que estão impedidas de celebrar novos convênios, contratos de repasse ou termos de parceria com a Administração Pública Federal, em função de irregularidades não resolvidas em convênios, contratos de repasse ou termos de parceria firmados anteriormente.*

Certidão emitida às 13:26:13 do dia 19/05/2026, com validade até o dia 18/06/2026.

Link para consulta da verificação da certidão <https://certidoes.cgu.gov.br/>

Código de controle da certidão: aLpsU2ff1VnH8N1AuG95

*Qualquer rasura ou emenda invalidará este documento.*



# CONTROLADORIA-GERAL DA UNIÃO

Certidão Negativa Correccional - Entes Privados (ePAD, CGU-PJ, CEIS, CNEP e CEPIM)

Consultado: **R. Busetto & F. Kruger Ltda**

CPF/CNPJ: **32.246.085/0001-89**

Certifica-se que, em consulta aos sistemas ePAD e CGU-PJ e aos cadastros CEIS, CNEP e CEPIM, mantidos pela Corregedoria-Geral da União, **NÃO CONSTAM** registros de penalidades vigentes ou de procedimentos acusatórios em andamento, relativos ao CPF/CNPJ consultado.

*Destaca-se que, nos termos da legislação vigente, os referidos cadastros consolidam informações prestadas pelos entes públicos, de todos os Poderes e esferas de governo.*

*Os [Sistemas ePAD e CGU-PJ](#) consolidam os dados sobre o andamento dos processos administrativos de responsabilização de entes privados no Poder Executivo Federal.*

*O [Cadastro Nacional de Empresas Inidôneas e Suspensas \(CEIS\)](#) apresenta a relação de empresas e pessoas físicas que sofreram sanções que implicaram a restrição de participar de licitações ou de celebrar contratos com a Administração Pública.*

*O [Cadastro Nacional de Empresas Punidas \(CNEP\)](#) apresenta a relação de empresas que sofreram quaisquer das punições previstas na Lei nº 12.846/2013 (Lei Anticorrupção).*

*O [Cadastro de Entidades Privadas sem Fins Lucrativos Impedidas \(CEPIM\)](#) apresenta a relação de entidades privadas sem fins lucrativos que estão impedidas de celebrar novos convênios, contratos de repasse ou termos de parceria com a Administração Pública Federal, em função de irregularidades não resolvidas em convênios, contratos de repasse ou termos de parceria firmados anteriormente.*

Certidão emitida às 13:27:29 do dia 19/05/2026, com validade até o dia 18/06/2026.

Link para consulta da verificação da certidão <https://certidoes.cgu.gov.br/>

Código de controle da certidão: Uw47GS9kHhKGn3idF5Qz

*Qualquer rasura ou emenda invalidará este documento.*

## PROPOSTA COMERCIAL

### Dados da empresa

Razão Social: R. BUSETTO & F. KRUGER LTDA

CNPJ/MF: 32.246.085/0001-89

Avenida Pedro Pinto de Souza, 77, sala 102

Cidade: Erechim

UF: RS

CEP: 99.700-096

Contato: (54) 99107-5469

E-mail: comercialfrancielek@gmail.com

Banco: Brasil

Agência: 0132-5

c/c: 87683-6

### Dados do Representante Legal da Empresa para assinatura do contrato:

Nome: Renato Busetto

Endereço: Rua Domingos Henrique Sonda, 157

CEP: 99702-020

Cidade: Erechim

UF: RS

CPF/MF: 810.672.400-04

Cargo/Função: Diretor

Cart. Ident nº: 3070619949

Expedido por: SJS/II RS

Naturalidade: Erechim

Nacionalidade: Brasileiro

Telefone: (54) 99107-5469

e-mail: comercialfrancielek@gmail.com

Item	Descrição	Unid.	Quant.	Valor Unit	Valor Total	Marca
37	Cabo elétrico PP 2x2,5 mm 100m	rolo	11	R\$ 259,00	R\$ 2.849,00	Cabo PP 2x2,5mm / Giroflex
38	Cabo elétrico PP 2x4,00 mm 100m	rolo	8	R\$ 489,00	R\$ 3.912,00	Cabo PP 2x4mm / Giroflex
110	Fio 1x10,00 mm flex rolo 100m	rolo	12	R\$ 330,00	R\$ 3.960,00	Cabo Flexível 10mm / Giroflex
111	Fio 1x2,5 mm flex, rolo 100m	rolo	11	R\$ 95,00	R\$ 1.045,00	Cabo Flexível 2,5mm / Giroflex

A validade desta proposta é de 90 (noventa) dias corridos, contados da data da abertura da sessão pública de PREGÃO ELETRÔNICO.

A apresentação da proposta implicará na plena aceitação das condições estabelecidas neste edital e seus anexos.

Declaro que a proponente atende aos requisitos de habilitação e o declarante atesta a veracidade das informações prestadas (art. 63, I, da Lei nº 14.133/2021).

Nos preços ofertados já estão inclusos os tributos, fretes, taxas, seguros, encargos sociais, trabalhistas e todas as demais despesas necessárias à execução do objeto.

Erechim, 20 de maio de 2026

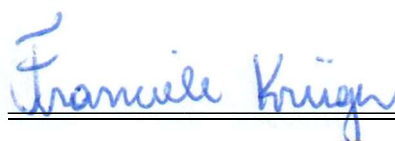

Franciele Kruger

RG: 1079042972

CPF: 016.818.700-02



Ministério da Economia  
Secretaria de Governo Digital  
Departamento Nacional de Registro Empresarial e Integração  
Secretaria de Desenvolvimento Econômico e Turismo

Nº DO PROTOCOLO (Uso da Junta Comercial)

1093

NIRE (da sede ou filial, quando a sede for em outra UF)

Código da Natureza Jurídica

2062

Nº de Matrícula do Agente Auxiliar do Comércio

1 - REQUERIMENTO

ILMO(A). SR.(A) PRESIDENTE DA Junta Comercial, Industrial e Serviços do Rio Grande do Sul

Nome: R. BUSETTO & F. KRUGER LTDA

(da Empresa ou do Agente Auxiliar do Comércio)

requer a V.Sª o deferimento do seguinte ato:

Nº FCN/REMP



RSP2300228496

Nº DE VIAS	CÓDIGO DO ATO	CÓDIGO DO EVENTO	QTDE	DESCRIÇÃO DO ATO / EVENTO
------------	---------------	------------------	------	---------------------------

1	090			CONTRATO
		046	1	TRANSFORMACAO
		2001	1	ENTRADA DE SOCIO/ADMINISTRADOR
		2003	1	ALTERACAO DE SOCIO/ADMINISTRADOR

ERECHIM

Local

7 Julho 2023

Data

Representante Legal da Empresa / Agente Auxiliar do Comércio:

Nome: \_\_\_\_\_

Assinatura: \_\_\_\_\_

Telefone de Contato: \_\_\_\_\_

2 - USO DA JUNTA COMERCIAL

DECISÃO SINGULAR

DECISÃO COLEGIADA

Nome(s) Empresarial(ais) igual(ais) ou semelhante(s):

SIM

SIM

Processo em Ordem À decisão

\_\_\_\_\_/\_\_\_\_\_/\_\_\_\_\_  
Data

NÃO

\_\_\_\_\_/\_\_\_\_\_/\_\_\_\_\_  
Data

\_\_\_\_\_  
Responsável

NÃO

\_\_\_\_\_/\_\_\_\_\_/\_\_\_\_\_  
Data

\_\_\_\_\_  
Responsável

\_\_\_\_\_  
Responsável

DECISÃO SINGULAR

Processo em exigência. (Vide despacho em folha anexa)

Processo deferido. Publique-se e archive-se.

Processo indeferido. Publique-se.

2ª Exigência

3ª Exigência

4ª Exigência

5ª Exigência

\_\_\_\_\_/\_\_\_\_\_/\_\_\_\_\_  
Data

\_\_\_\_\_  
Responsável

DECISÃO COLEGIADA

Processo em exigência. (Vide despacho em folha anexa)

Processo deferido. Publique-se e archive-se.

Processo indeferido. Publique-se.

2ª Exigência

3ª Exigência

4ª Exigência

5ª Exigência

\_\_\_\_\_/\_\_\_\_\_/\_\_\_\_\_  
Data

\_\_\_\_\_  
Vogal

\_\_\_\_\_  
Vogal

\_\_\_\_\_  
Vogal

Presidente da \_\_\_\_\_ Turma

OBSERVAÇÕES



Junta Comercial, Industrial e Serviços do Rio Grande do Sul

Certifico registro sob o nº 43210064299 em 07/07/2023 da Empresa R. BUSETTO & F. KRUGER LTDA, CNPJ 32246085000189 e protocolo 231979789 - 21/06/2023. Autenticação: 6EB63EDEF846D3A3BC916A9C235814E1D9956. José Tadeu Jacoby - Secretário-Geral. Para validar este documento, acesse <http://jucisrs.rs.gov.br/validacao> e informe nº do protocolo 23/197.978-9 e o código de segurança uho7 Esta cópia foi autenticada digitalmente e assinada em 07/07/2023 por José Tadeu Jacoby Secretário-Geral.





# JUNTA COMERCIAL, INDUSTRIAL E SERVIÇOS DO RIO GRANDE DO SUL

1094

Registro Digital

Capa de Processo

Identificação do Processo		
Número do Protocolo	Número do Processo Módulo Integrador	Data
23/197.978-9	RSP2300228496	21/06/2023

Identificação do(s) Assinante(s)		
CPF	Nome	Data Assinatura
810.672.400-04	RENATO BUSETTO	07/07/2023
Assinado utilizando assinaturas avançadas  		

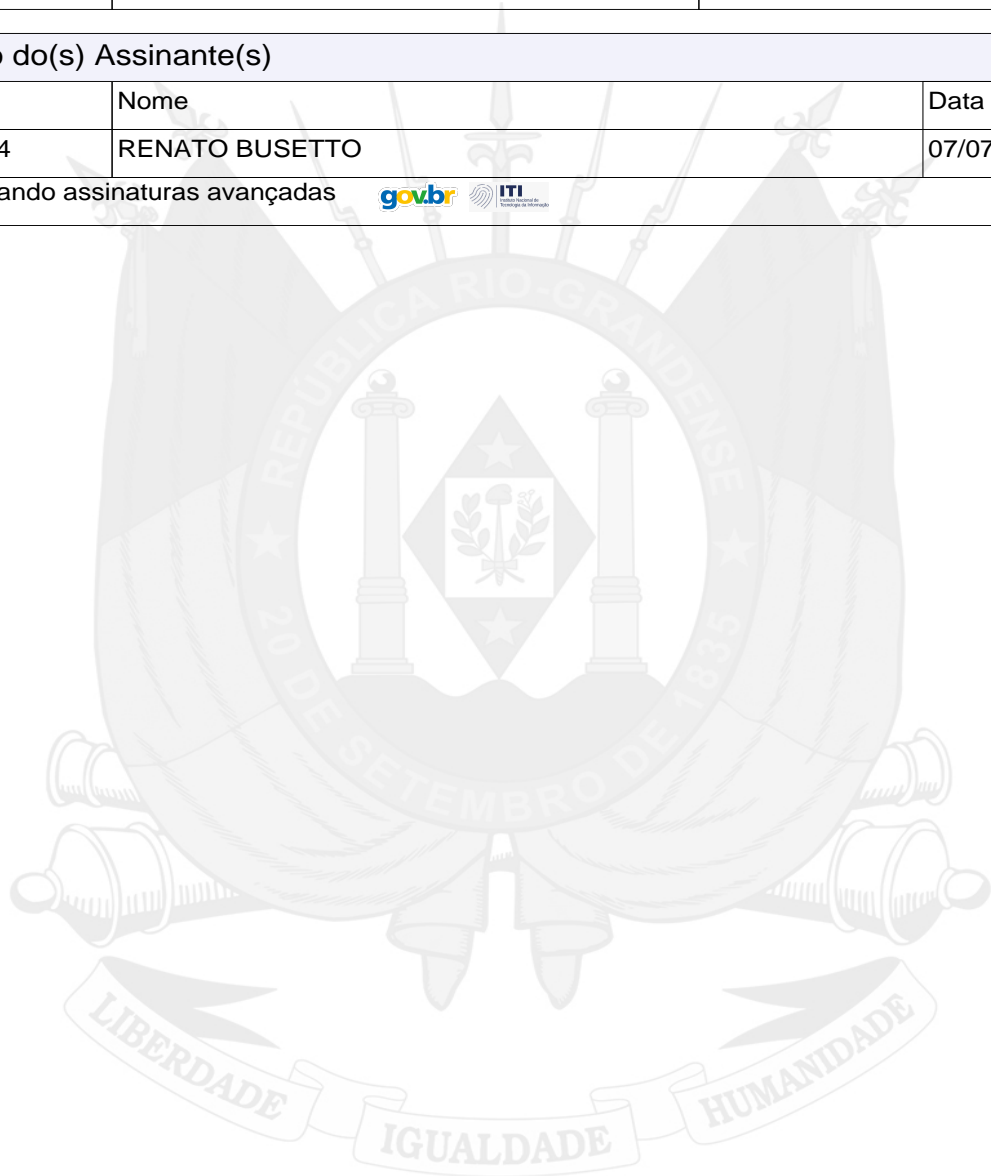

Junta Comercial, Industrial e Serviços do Rio Grande do Sul



Junta Comercial, Industrial e Serviços do Rio Grande do Sul

Certifico registro sob o nº 43210064299 em 07/07/2023 da Empresa R. BUSETTO & F. KRUGER LTDA, CNPJ 32246085000189 e protocolo 231979789 - 21/06/2023. Autenticação: 6EB63EDEF846D3A3BC916A9C235814E1D9956. José Tadeu Jacoby - Secretário-Geral. Para validar este documento, acesse <http://jucisrs.rs.gov.br/validacao> e informe nº do protocolo 23/197.978-9 e o código de segurança uho7 Esta cópia foi autenticada digitalmente e assinada em 07/07/2023 por José Tadeu Jacoby Secretário-Geral.

  
SECRETÁRIO-GERAL

**CONTRATO SOCIAL**  
**POR TRANSFORMAÇÃO DE EMPRESÁRIO**  
 Nome Empresarial **R. Busetto & F. Kruger Ltda**

FRANCIELE KRUGER, brasileira, solteira, data de nascimento 22/02/1987, Empresária, identidade 1079042972 órgão expedidor SJS/RS, CPF nº 016.818.700-02, residente e domiciliada na Rua Domingos Henrique Sonda, número 157, Bairro Zimmer, na cidade de Erechim/RS, Cep: 99702-020, Empresária, com sede na Avenida Pedro Pinto de Souza, número 77, Sala 102, Bairro Centro na Cidade de Erechim/RS, Cep: 99700-096, inscrita na Junta Comercial do Estado do Rio Grande do Sul sob NIRE 43109658405 e no CNPJ sob nº 32.246.085/0001-89, fazendo uso do que permite o § 3º do art. 968 da Lei nº 10.406/2002, com a redação alterada pelo art. 10 da Lei Complementar nº 128/08, ora transforma seu registro de EMPRESÁRIO em SOCIEDADE EMPRESÁRIA, uma vez que admitiu o sócio RENATO Busetto, brasileiro, Solteiro, data de nascimento 21/04/1981, Empresário, identidade 3070619949 órgão expedidor SJS/RS, CPF nº 810.672.400-04, residente e domiciliado na Rua Domingos Henrique Sonda, número 157, Bairro Zimmer, na Cidade de Erechim/RS Cep: 99702-020, passando a constituir o tipo jurídico SOCIEDADE LIMITADA, a qual se regerá, doravante, pelo presente CONTRATO SOCIAL ao qual se obrigam mutuamente todos os sócios:

PRIMEIRA – A sociedade girará sob o nome empresarial R. Busetto & F. Kruger Ltda e tem sede e domicílio em Erechim/RS na Avenida Pedro Pinto de Souza, número 77, Sala 102, Bairro Centro, Cep: 99700-096.

SEGUNDA – O objeto da sociedade é:

- Comércio Varejista de Móveis (Cnae 4754-7/01);
- Comércio Varejista de Equipamentos e Informática (Cnae 4751-2/01);
- Comércio Varejista de Equipamentos de Áudio e Vídeo (Cnae 4753-9/00);
- Comércio Varejista de Ferramentas (Cnae 4744-0/01);
- Comércio Varejista de Produtos Alimentícios (Cnae 4712-1/00);
- Comércio Varejista de Bebidas (Cnae 4723-7/00);
- Comércio Varejista de Colchões (Cnae 4754-7/02);
- Comércio Varejista de Artigos de Papelaria (Cnae 4761-0/03);
- Comércio Varejista de Brinquedos (Cnae 4763-6/01);
- Comércio Varejista de Artigos Esportivos (Cnae 4763-6/02) ;
- Comércio Varejista de Cosméticos e Perfumes (Cnae 4772-5/00);
- Comércio Varejista de Artigos do Vestuário e Acessórios (Cnae 4781-4/00);
- Comércio Varejista de Calçados (Cnae 4782-2/01);
- Comércio Varejista de Bijuterias e Artesanato (Cnae 4789-0/01);
- Comércio Varejista de Materiais para Pintura (Cnae 4741-5/00);
- Comércio Varejista de Livros (Cnae 4761-0/01) ;
- Comércio Varejista de Materiais Hidráulicos (Cnae 4744-0/03);
- Comércio Varejista de Materiais de Construção (Cnae 4744-0/99);
- Comércio Atacadista de Rações para Animais (Cnae 4623-1/09);
- Comércio Atacadista de Café (Cnae 4637-1/01);
- Comércio Atacadista de Açúcar (Cnae 4637-1/02);
- Comércio Atacadista de Produtos Alimentícios (Cnae 4639-7/01);



- Comércio Atacadista de Artigos de Iluminação (Cnae 4649-4/06);
- Comércio Atacadista de Artigos de Cama, mesa e banho (Cnae 4641-9/02);
- Comércio Atacadista de Calçados (Cnae 4643-5/01);
- Comércio Atacadista de Cosméticos e Perfumes (Cnae 4646-0/01);
- Prestação de Serviços de Preparação de Documentos Administrativos (Cnae 8219-9/99);
- Prestação de Serviços de Promoção de Vendas (Cnae 7319-0/02).

TERCEIRA – O Capital Social da empresa, correspondente ao seu acervo construído através de seu registro como EMPRESÁRIO INDIVIDUAL, de R\$ 30.000,00 (Trinta Mil Reais), dividido em 30.000 (Trinta Mil) quotas no valor nominal de R\$ 1,00 (Hum Real) cada.

QUARTA - A sócia FRANCIELE KRUGER, detentora de 30.000 (Trinta Mil) quotas no valor nominal de R\$ 1,00 (Um Real) cada, totalizando R\$ 30.000,00 (Trinta Mil Reais), vende neste ato para o sócio ora admitido RENATO BUSETTO 15.000 (Quinze Mil) quotas no valor nominal de R\$ 1,00 (Um real) cada uma, totalizando R\$ 15.000,00 (Quinze Mil Reais), tendo recebido todo o valor em moeda corrente nacional.

QUINTA - O capital social é de R\$ 30.000,00 (Trinta Mil Reais), divididos em 30.000 (Trinta Mil) quotas no valor nominal de R\$ 1,00 (Um Real) cada uma, totalmente integralizadas neste ato, distribuindo-se entre os sócios da seguinte forma:

Sócios	%	Quotas	Valor
FRANCIELE KRUGER	50.00	15.000	R\$ 15.000.00
RENATO BUSETTO	50,00	15.000	R\$ 15.000,00
<b>Total</b>	<b>100,00</b>	<b>30.000</b>	<b>R\$ 30.000,00</b>

SEXTA - A responsabilidade de cada sócio é restrita ao valor de suas quotas, mas todos respondem solidariamente pela integralização do capital social, conforme art. 1.052 CC/2002.

SÉTIMA - A administração da sociedade será exercida pela sócia/Administradora FRANCIELE KRUGER e pelo sócio/administrador RENATO BUSETTO, podendo assinar isoladamente ou em conjunto, respondendo pela empresa, judicial e extrajudicialmente, em juízo ou fora dele, podendo praticar todos os atos compreendidos no objeto social, sempre no interesse da sociedade, ficando vedado o uso da denominação social em negócios estranhos aos fins sociais, bem como onerar bens imóveis da sociedade, sem autorização do outro sócio.

OITAVA - O início das atividades é 01/11/2018.

NONA - O prazo de duração da sociedade será por tempo indeterminado.

DÉCIMA - As quotas são indivisíveis e não poderão ser cedidas ou transferidas no todo ou em parte a terceiros, sem expresse consentimento do outro sócio, a quem fica assegurado, em igualdade de condições e preço, direito de preferência para a sua aquisição, formalizando, se realizada a cessão delas, a alteração contratual pertinente.



DÉCIMA PRIMEIRA - A empresa poderá a qualquer tempo, abrir ou fechar filiais, em qualquer parte do país, se assim, em conjunto, decidirem os sócios em conjunto, mediante alteração contratual assinada por todos os sócios.

DÉCIMA SEGUNDA - O exercício social coincidirá com o ano civil. Ao término de cada exercício, o administrador prestará contas justificadas de sua administração, procedendo à elaboração das demonstrações financeiras, cabendo aos sócios, na proporção de suas quotas, os lucros ou perdas apurados.

DÉCIMA TERCEIRA - Em caso de morte de um dos sócios, a sociedade não será dissolvida e continuará sendo gerida pelo sócio remanescente ou pelos herdeiros. Não sendo possível ou inexistindo interesse destes ou do sócio remanescente, os valores de seus haveres serão apurados e liquidados com base na situação patrimonial da empresa. O mesmo procedimento será adotado em qualquer dos casos em que a sociedade se resolva em relação a um dos sócios.

DÉCIMA QUARTA - Pode o sócio ser excluído, quando a maioria dos sócios, representativa de mais da metade do capital social, entender que um ou mais sócios estão pondo em risco a continuidade da empresa, em virtude de atos graves e que configurem justa causa segundo artigo 1.085 do CC/2002.

DÉCIMA QUINTA - O administrador declara, sob as penas da lei, de que não está impedido de exercer a administração da sociedade, por lei especial, ou em virtude de condenação criminal, ou por se encontrar sob os efeitos dela, a pena que vede, ainda que temporariamente, o acesso a cargos públicos; ou por crime falimentar, de prevaricação, peita ou suborno, concussão, peculato, ou contra a economia popular, contra o sistema financeiro nacional, contra normas de defesa da concorrência, contra as relações de consumo, fé pública, ou a propriedade.

DÉCIMA SEXTA - As partes elegem o foro de Porto Alegre/RS para dirimir quaisquer dúvidas decorrentes do presente instrumento contratual, bem como para o exercício e cumprimento dos direitos e obrigações resultantes deste contrato, sendo que os administradores renunciam a qualquer outro, por mais privilegiado que possa ser. E, por estarem justos e contratados, assinam o presente instrumento particular em três vias de igual teor e forma.

Erechim/RS, 20 de Junho de 2023.

FRANCIELE

KRUGER:01681870002

Assinado de forma digital por  
FRANCIELE KRUGER:01681870002  
Dados: 2023.07.08 08:52:20 -03'00'

FRANCIELE KRUGER

CPF: 016.818.700-02

Sócia/Administradora

RENATO

BUSETTO:81067240004

Assinado de forma digital por  
RENATO BUSETTO:81067240004  
Dados: 2023.07.08 08:52:42 -03'00'

RENATO BUSETTO

CPF: 810.672.400-04

Sócio/Administrador









# JUNTA COMERCIAL, INDUSTRIAL E SERVIÇOS DO RIO GRANDE DO SUL

1098

Registro Digital

Documento Principal

Identificação do Processo		
Número do Protocolo	Número do Processo Módulo Integrador	Data
23/197.978-9	RSP2300228496	21/06/2023

Identificação do(s) Assinante(s)		
CPF	Nome	Data Assinatura
016.818.700-02	FRANCIELE KRUGER	07/07/2023
Assinado utilizando assinaturas avançadas  		
810.672.400-04	RENATO BUSETTO	07/07/2023
Assinado utilizando assinaturas avançadas  		

Junta Comercial, Industrial e Serviços do Rio Grande do Sul

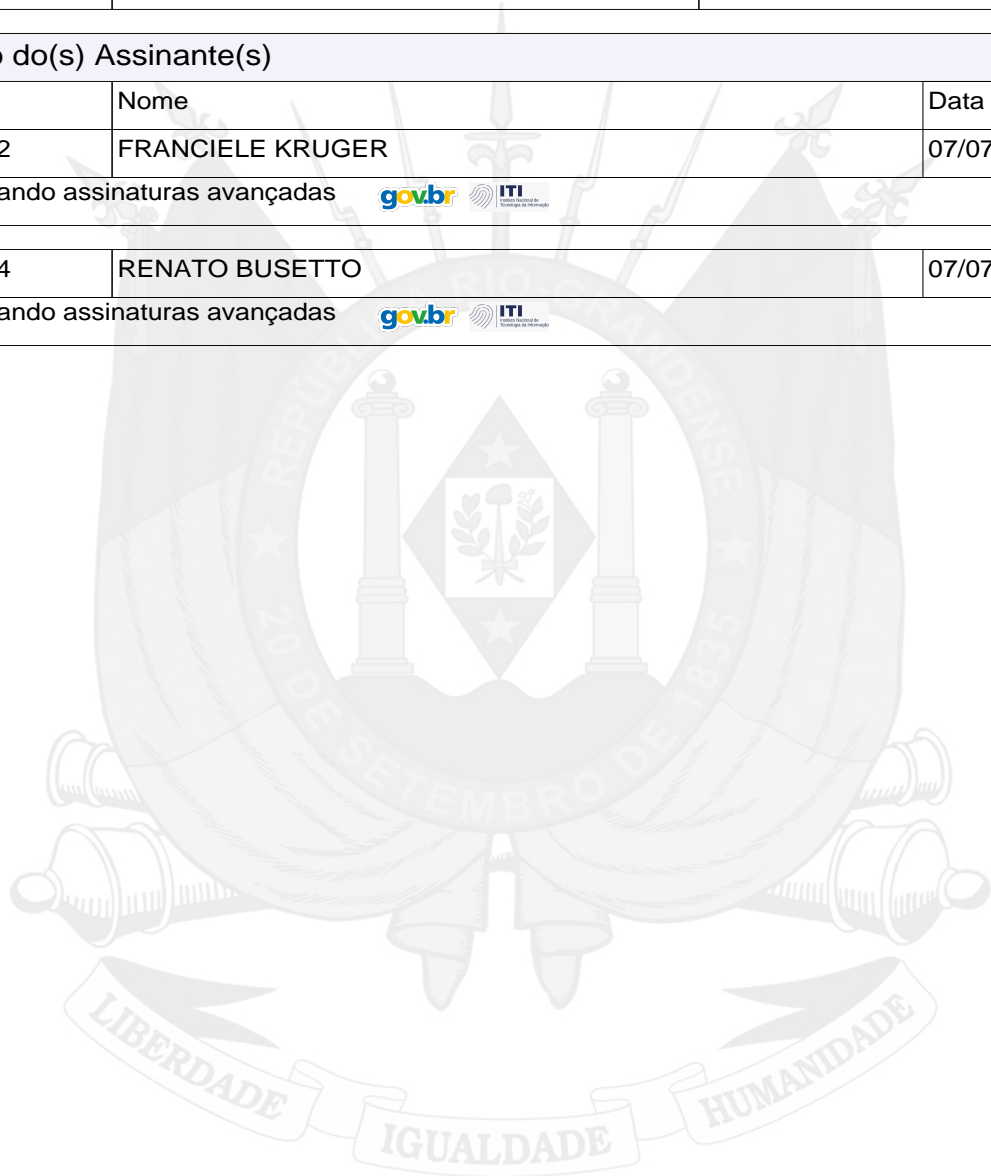

Junta Comercial, Industrial e Serviços do Rio Grande do Sul

Certifico registro sob o nº 43210064299 em 07/07/2023 da Empresa R. BUSETTO & F. KRUGER LTDA, CNPJ 32246085000189 e protocolo 231979789 - 21/06/2023. Autenticação: 6EB63EDEF846D3A3BC916A9C235814E1D9956. José Tadeu Jacoby - Secretário-Geral. Para validar este documento, acesse <http://jucisrs.rs.gov.br/validacao> e informe nº do protocolo 23/197.978-9 e o código de segurança uho7 Esta cópia foi autenticada digitalmente e assinada em 07/07/2023 por José Tadeu Jacoby Secretário-Geral.

  
SECRETÁRIO-GERAL



Sistema Nacional de Registro de Empresas Mercantil - SINREM  
 Governo do Estado do Rio Grande Do Sul  
 Secretaria de Desenvolvimento Econômico e Turismo  
 Junta Comercial, Industrial e Serviços do Rio Grande do Sul

## TERMO DE AUTENTICAÇÃO - REGISTRO DIGITAL





Certifico que o ato, assinado digitalmente, da empresa R. BUSETTO & F. KRUGER LTDA, de CNPJ 32.246.085/0001-89 e protocolado sob o número 23/197.978-9 em 21/06/2023, encontra-se registrado na Junta Comercial sob o número 43210064299, em 07/07/2023. O ato foi deferido eletronicamente pelo examinador Lucinara Ferreira Goulart.

Certifica o registro, o Secretário-Geral, José Tadeu Jacoby. Para sua validação, deverá ser acessado o sítio eletrônico do Portal de Serviços / Validar Documentos (<https://portalservicos.jucisrs.rs.gov.br/Portal/pages/imagemProcesso/viaUnica.jsf>) e informar o número de protocolo e chave de segurança.

### Capa de Processo

Assinante(s)		
CPF	Nome	Data Assinatura
810.672.400-04	RENATO BUSETTO	07/07/2023
Assinado utilizando assinaturas avançadas  		

### Documento Principal

Assinante(s)		
CPF	Nome	Data Assinatura
016.818.700-02	FRANCIELE KRUGER	07/07/2023
Assinado utilizando assinaturas avançadas  		
810.672.400-04	RENATO BUSETTO	07/07/2023
Assinado utilizando assinaturas avançadas  		

Data de início dos efeitos do registro (art. 36, Lei 8.934/1994): 20/06/2023



Documento assinado eletronicamente por Lucinara Ferreira Goulart, Servidor(a) Público(a), em 07/07/2023, às 17:26.



A autenticidade desse documento pode ser conferida no [portal de serviços da jucisrs](https://portalservicos.jucisrs.rs.gov.br/Portal/pages/validacao) informando o número do protocolo 23/197.978-9.



Junta Comercial, Industrial e Serviços do Rio Grande do Sul

Certifico registro sob o nº 43210064299 em 07/07/2023 da Empresa R. BUSETTO & F. KRUGER LTDA, CNPJ 32246085000189 e protocolo 231979789 - 21/06/2023. Autenticação: 6EB63EDEF846D3A3BC916A9C235814E1D9956. José Tadeu Jacoby - Secretário-Geral. Para validar este documento, acesse <http://jucisrs.rs.gov.br/validacao> e informe nº do protocolo 23/197.978-9 e o código de segurança uho7 Esta cópia foi autenticada digitalmente e assinada em 07/07/2023 por José Tadeu Jacoby Secretário-Geral.

  
 JOSÉ TADEU JACOBY  
 SECRETÁRIO-GERAL



JUNTA COMERCIAL, INDUSTRIAL E SERVIÇOS DO RIO GRANDE DO SUL<sup>1100</sup>  
Registro Digital

O ato foi assinado digitalmente por :

Identificação do(s) Assinante(s)	
CPF	Nome
054.744.500-87	JOSE TADEU JACOBY



Porto Alegre. sexta-feira, 07 de julho de 2023



Junta Comercial, Industrial e Serviços do Rio Grande do Sul

Certifico registro sob o nº 43210064299 em 07/07/2023 da Empresa R. Busetto & F. Kruger Ltda, CNPJ 32246085000189 e protocolo 231979789 - 21/06/2023. Autenticação: 6EB63EDEF846D3A3BC916A9C235814E1D9956. José Tadeu Jacoby - Secretário-Geral. Para validar este documento, acesse <http://jucisrs.rs.gov.br/validacao> e informe nº do protocolo 23/197.978-9 e o código de segurança uho7 Esta cópia foi autenticada digitalmente e assinada em 07/07/2023 por José Tadeu Jacoby Secretário-Geral.



Ministério da Economia  
Secretaria de Governo Digital  
Departamento Nacional de Registro Empresarial e Integração  
Secretaria de Desenvolvimento Econômico e Turismo

Nº DO PROTOCOLO (Uso da Junta Comercial)

1101

NIRE (da sede ou filial, quando a sede for em outra UF)

43109658405

Código da Natureza Jurídica

2135

Nº de Matrícula do Agente Auxiliar do Comércio

1 - REQUERIMENTO

ILMO(A). SR.(A) PRESIDENTE DA Junta Comercial, Industrial e Serviços do Rio Grande do Sul

Nome: FRANCIELE KRUGER

(da Empresa ou do Agente Auxiliar do Comércio)

requer a V.Sª o deferimento do seguinte ato:

Nº FCN/REMP



RSE2300217929

Nº DE VIAS	CÓDIGO DO ATO	CÓDIGO DO EVENTO	QTDE	DESCRIÇÃO DO ATO / EVENTO
1	002			ALTERACAO
		046	1	TRANSFORMACAO

ERECHIM

Local

7 Julho 2023

Data

Representante Legal da Empresa / Agente Auxiliar do Comércio:

Nome: \_\_\_\_\_

Assinatura: \_\_\_\_\_

Telefone de Contato: \_\_\_\_\_

2 - USO DA JUNTA COMERCIAL

DECISÃO SINGULAR

DECISÃO COLEGIADA

Nome(s) Empresarial(ais) igual(ais) ou semelhante(s):

SIM

SIM

Processo em Ordem À decisão

\_\_\_\_\_/\_\_\_\_\_/\_\_\_\_\_  
Data

NÃO \_\_\_\_/\_\_\_\_/\_\_\_\_\_  
Data

Responsável

NÃO \_\_\_\_/\_\_\_\_/\_\_\_\_\_  
Data

Responsável

\_\_\_\_\_  
Responsável

DECISÃO SINGULAR

Processo em exigência. (Vide despacho em folha anexa)

Processo deferido. Publique-se e archive-se.

Processo indeferido. Publique-se.

2ª Exigência

3ª Exigência

4ª Exigência

5ª Exigência

\_\_\_\_\_/\_\_\_\_\_/\_\_\_\_\_  
Data

\_\_\_\_\_  
Responsável

DECISÃO COLEGIADA

Processo em exigência. (Vide despacho em folha anexa)

Processo deferido. Publique-se e archive-se.

Processo indeferido. Publique-se.

2ª Exigência

3ª Exigência

4ª Exigência

5ª Exigência

\_\_\_\_\_/\_\_\_\_\_/\_\_\_\_\_  
Data

Vogal

Vogal

Vogal

Presidente da \_\_\_\_\_ Turma

OBSERVAÇÕES



Junta Comercial, Industrial e Serviços do Rio Grande do Sul

Certifico registro sob o nº 9039350 em 07/07/2023 da Empresa FRANCIELE KRUGER, CNPJ 32246085000189 e protocolo 231979771 - 21/06/2023. Autenticação: 64F53AE31FA9BE9CB3C2AA679E7EDF159EF677. José Tadeu Jacoby - Secretário-Geral. Para validar este documento, acesse <http://jucisrs.rs.gov.br/validacao> e informe nº do protocolo 23/197.977-1 e o código de segurança CfeV Esta cópia foi autenticada digitalmente e assinada em 07/07/2023 por José Tadeu Jacoby Secretário-Geral.







# JUNTA COMERCIAL, INDUSTRIAL E SERVIÇOS DO RIO GRANDE DO SUL

1102

Registro Digital

Capa de Processo

Identificação do Processo		
Número do Protocolo	Número do Processo Módulo Integrador	Data
23/197.977-1	RSE2300217929	20/06/2023

Identificação do(s) Assinante(s)		
CPF	Nome	Data Assinatura
016.818.700-02	FRANCIELE KRUGER	07/07/2023
Assinado utilizando assinaturas avançadas  		

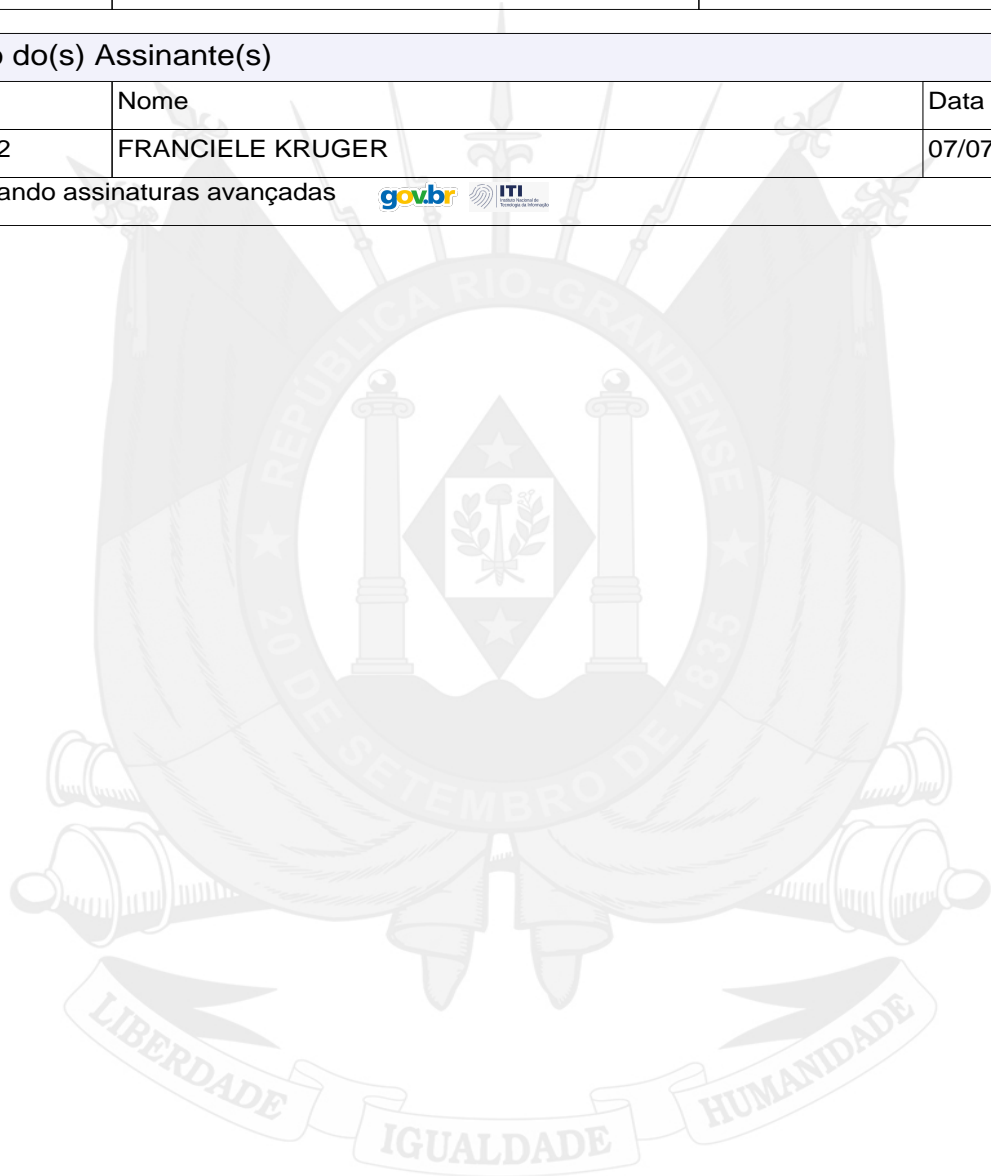

Junta Comercial, Industrial e Serviços do Rio Grande do Sul



Junta Comercial, Industrial e Serviços do Rio Grande do Sul

Certifico registro sob o nº 9039350 em 07/07/2023 da Empresa FRANCIELE KRUGER, CNPJ 32246085000189 e protocolo 231979771 - 21/06/2023. Autenticação: 64F53AE31FA9BE9CB3C2AA679E7EDF159EF677. José Tadeu Jacoby - Secretário-Geral. Para validar este documento, acesse <http://jucisrs.rs.gov.br/validacao> e informe nº do protocolo 23/197.977-1 e o código de segurança CfeV Esta cópia foi autenticada digitalmente e assinada em 07/07/2023 por José Tadeu Jacoby Secretário-Geral.

  
SECRETÁRIO-GERAL

**ALTERAÇÃO DO INSTRUMENTO DE INSCRIÇÃO****FRANCIELE KRUGER**

**FRANCIELE KRUGER**, brasileira, solteira, Empresário, data de nascimento 22/02/1987, portadora do CPF 016.818.700-02 e RG 1079042972 SJS/RS, residente e domiciliada na Rua Domingos Henrique Sonda, número 157, Bairro Zimmer, na cidade de Erechim/RS, Cep: 99702-020, Empresária, com sede na Avenida Pedro Pinto de Souza, número 77, Sala 102, Bairro Centro na Cidade de Erechim/RS, Cep: 99700-096, na qualidade de titular da **FRANCIELE KRUGER**, com registro nessa Junta Comercial NIRE 43109658405, inscrito no CNPJ sob o nº 32.246.085/0001-89, resolve:

**ALTERAÇÃO DA NATUREZA JURÍDICA**

**Cláusula Primeira** – Transforma, neste ato, seu registro de Empresário em Sociedade Empresária Limitada fazendo uso do que permite o § 3º do art. 968 da Lei nº 10.406/2002, com a redação alterada pelo art. 10 da Lei Complementar nº 128/08.

**ERECHIM, 20 de Junho de 2023.**

---

**FRANCIELE KRUGER**

CPF 016.818.700-02







# JUNTA COMERCIAL, INDUSTRIAL E SERVIÇOS DO RIO GRANDE DO SUL

1104

Registro Digital

Documento Principal

Identificação do Processo		
Número do Protocolo	Número do Processo Módulo Integrador	Data
23/197.977-1	RSE2300217929	20/06/2023

Identificação do(s) Assinante(s)		
CPF	Nome	Data Assinatura
016.818.700-02	FRANCIELE KRUGER	07/07/2023
Assinado utilizando assinaturas avançadas  		

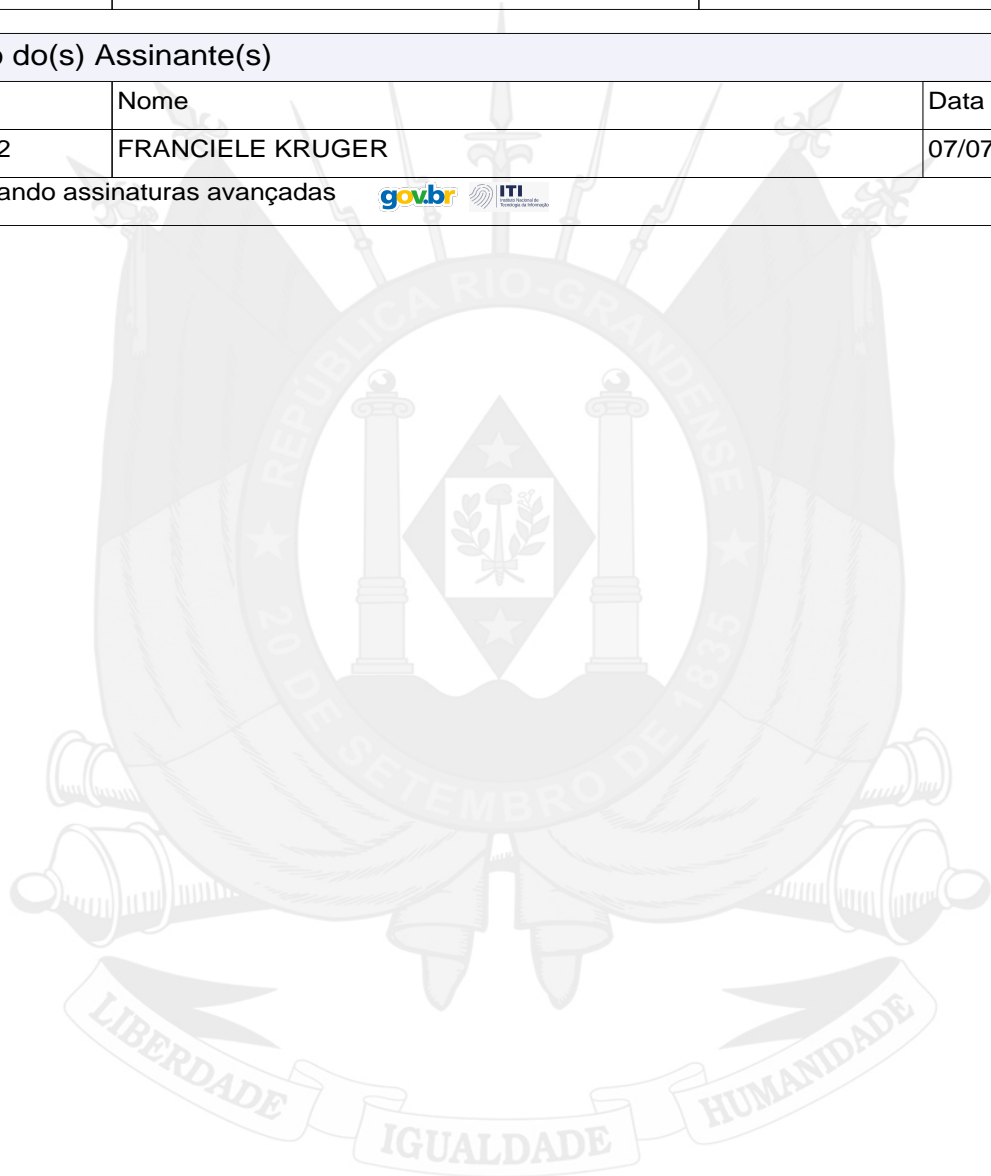

Junta Comercial, Industrial e Serviços do Rio Grande do Sul



Junta Comercial, Industrial e Serviços do Rio Grande do Sul

Certifico registro sob o nº 9039350 em 07/07/2023 da Empresa FRANCIELE KRUGER, CNPJ 32246085000189 e protocolo 231979771 - 21/06/2023. Autenticação: 64F53AE31FA9BE9CB3C2AA679E7EDF159EF677. José Tadeu Jacoby - Secretário-Geral. Para validar este documento, acesse <http://jucisrs.rs.gov.br/validacao> e informe nº do protocolo 23/197.977-1 e o código de segurança CfeV Esta cópia foi autenticada digitalmente e assinada em 07/07/2023 por José Tadeu Jacoby Secretário-Geral.

  
SECRETÁRIO-GERAL



Sistema Nacional de Registro de Empresas Mercantil - SINREM  
 Governo do Estado do Rio Grande Do Sul  
 Secretaria de Desenvolvimento Econômico e Turismo  
 Junta Comercial, Industrial e Serviços do Rio Grande do Sul

## TERMO DE AUTENTICAÇÃO - REGISTRO DIGITAL

Certifico que o ato, assinado digitalmente, da empresa FRANCIELE KRUGER, de CNPJ 32.246.085/0001-89 e protocolado sob o número 23/197.977-1 em 21/06/2023, encontra-se registrado na Junta Comercial sob o número 9039350, em 07/07/2023. O ato foi deferido eletronicamente pelo examinador Lucinara Ferreira Goulart.

Certifica o registro, o Secretário-Geral, José Tadeu Jacoby. Para sua validação, deverá ser acessado o sítio eletrônico do Portal de Serviços / Validar Documentos (<https://portalservicos.jucisrs.rs.gov.br/Portal/pages/imagemProcesso/viaUnica.jsf>) e informar o número de protocolo e chave de segurança.

### Capa de Processo

Assinante(s)		
CPF	Nome	Data Assinatura
016.818.700-02	FRANCIELE KRUGER	07/07/2023
Assinado utilizando assinaturas avançadas  		

### Documento Principal

Assinante(s)		
CPF	Nome	Data Assinatura
016.818.700-02	FRANCIELE KRUGER	07/07/2023
Assinado utilizando assinaturas avançadas  		

Data de início dos efeitos do registro (art. 36, Lei 8.934/1994): 20/06/2023



Documento assinado eletronicamente por Lucinara Ferreira Goulart, Servidor(a) Público(a), em 07/07/2023, às 17:24.



A autenticidade desse documento pode ser conferida no [portal de serviços da jucisrs](https://portalservicos.jucisrs.rs.gov.br/Portal/pages/validacao) informando o número do protocolo 23/197.977-1.



Junta Comercial, Industrial e Serviços do Rio Grande do Sul

Certifico registro sob o nº 9039350 em 07/07/2023 da Empresa FRANCIELE KRUGER, CNPJ 32246085000189 e protocolo 231979771 - 21/06/2023. Autenticação: 64F53AE31FA9BE9CB3C2AA679E7EDF159EF677. José Tadeu Jacoby - Secretário-Geral. Para validar este documento, acesse <http://jucisrs.rs.gov.br/validacao> e informe nº do protocolo 23/197.977-1 e o código de segurança CfeV Esta cópia foi autenticada digitalmente e assinada em 07/07/2023 por José Tadeu Jacoby Secretário-Geral.

  
 JOSÉ TADEU JACOBY  
 SECRETÁRIO-GERAL



JUNTA COMERCIAL, INDUSTRIAL E SERVIÇOS DO <sup>1106</sup>  
RIO GRANDE DO SUL  
Registro Digital

O ato foi assinado digitalmente por :

Identificação do(s) Assinante(s)	
CPF	Nome
054.744.500-87	JOSE TADEU JACOBY



Porto Alegre. sexta-feira, 07 de julho de 2023



Junta Comercial, Industrial e Serviços do Rio Grande do Sul

Certifico registro sob o nº 9039350 em 07/07/2023 da Empresa FRANCIELE KRUGER, CNPJ 32246085000189 e protocolo 231979771 - 21/06/2023. Autenticação: 64F53AE31FA9BE9CB3C2AA679E7EDF159EF677. José Tadeu Jacoby - Secretário-Geral. Para validar este documento, acesse <http://jucisrs.rs.gov.br/validacao> e informe nº do protocolo 23/197.977-1 e o código de segurança CfeV Esta cópia foi autenticada digitalmente e assinada em 07/07/2023 por José Tadeu Jacoby Secretário-Geral.



ESTADO DO RIO GRANDE DO SUL  
**PODER JUDICIÁRIO**

## CERTIDÃO JUDICIAL CÍVEL NEGATIVA

À vista dos registros constantes nos sistemas de Informática do Poder Judiciário do Estado do Rio Grande do Sul é expedida a presente certidão por não constar distribuição de ação falimentar, concordatária, recuperação judicial e extrajudicial em tramitação contra a seguinte parte interessada:

**R Busetto e F Kruger Ltda**, CNPJ 32246085000189, Endereço - AVENIDA PEDRO PINTO DE SOUZA 77, SALA 12, ERECHIM/RS, CEP 99700-096..

2 de abril de 2026, às 10:42:35

### OBSERVAÇÕES:

A aceitação desta certidão está condicionada à conferência dos dados da parte interessada contra aqueles constantes no seu documento de identificação, bem como à verificação de sua validade no site do Tribunal de Justiça do Estado do Rio Grande do Sul na Internet, endereço <http://www.tjrs.jus.br>, menu Processos e Serviços / Serviços Processuais / Emissão de Antecedentes e Certidões, informando o seguinte código de controle: **c440f382c4b9388ab548cbe4ae6aa036**

Importante: Esta certidão possui validade de 90 dias a partir da data de sua emissão.

As informações fornecidas para a emissão desta certidão são de livre preenchimento e de responsabilidade do emitente, não sendo submetidas a processo de validação pelo sistema.

 <h2 style="margin: 0;">REPÚBLICA FEDERATIVA DO BRASIL</h2> <h3 style="margin: 0;">CADASTRO NACIONAL DA PESSOA JURÍDICA</h3>		
NÚMERO DE INSCRIÇÃO <b>32.246.085/0001-89</b> MATRIZ	<b>COMPROVANTE DE INSCRIÇÃO E DE SITUAÇÃO CADASTRAL</b>	DATA DE ABERTURA <b>13/12/2018</b>
NOME EMPRESARIAL <b>R. BUSETTO &amp; F. KRUGER LTDA</b>		
TÍTULO DO ESTABELECIMENTO (NOME DE FANTASIA) *****		PORTE <b>ME</b>
CÓDIGO E DESCRIÇÃO DA ATIVIDADE ECONÔMICA PRINCIPAL <b>47.54-7-01 - Comércio varejista de móveis</b>		
CÓDIGO E DESCRIÇÃO DAS ATIVIDADES ECONÔMICAS SECUNDÁRIAS <b>46.23-1-09 - Comércio atacadista de alimentos para animais</b> <b>46.37-1-01 - Comércio atacadista de café torrado, moído e solúvel</b> <b>46.37-1-02 - Comércio atacadista de açúcar</b> <b>46.39-7-01 - Comércio atacadista de produtos alimentícios em geral</b> <b>46.41-9-02 - Comércio atacadista de artigos de cama, mesa e banho</b> <b>46.43-5-01 - Comércio atacadista de calçados</b> <b>46.46-0-01 - Comércio atacadista de cosméticos e produtos de perfumaria</b> <b>46.49-4-06 - Comércio atacadista de lustres, luminárias e abajures</b> <b>47.12-1-00 - Comércio varejista de mercadorias em geral, com predominância de produtos alimentícios - minimercados, mercearias e armazéns</b> <b>47.23-7-00 - Comércio varejista de bebidas</b> <b>47.41-5-00 - Comércio varejista de tintas e materiais para pintura</b> <b>47.44-0-01 - Comércio varejista de ferragens e ferramentas</b> <b>47.44-0-03 - Comércio varejista de materiais hidráulicos</b> <b>47.44-0-99 - Comércio varejista de materiais de construção em geral</b> <b>47.51-2-01 - Comércio varejista especializado de equipamentos e suprimentos de informática</b> <b>47.53-9-00 - Comércio varejista especializado de eletrodomésticos e equipamentos de áudio e vídeo</b> <b>47.54-7-02 - Comércio varejista de artigos de colchoaria</b> <b>47.61-0-01 - Comércio varejista de livros</b> <b>47.61-0-03 - Comércio varejista de artigos de papelaria</b> <b>47.63-6-01 - Comércio varejista de brinquedos e artigos recreativos</b>		
CÓDIGO E DESCRIÇÃO DA NATUREZA JURÍDICA <b>206-2 - Sociedade Empresária Limitada</b>		
LOGRADOURO <b>AV PEDRO PINTO DE SOUZA</b>	NÚMERO <b>77</b>	COMPLEMENTO <b>SALA 102</b>
CEP <b>99.700-096</b>	BAIRRO/DISTRITO <b>CENTRO</b>	MUNICÍPIO <b>ERECHIM</b>
		UF <b>RS</b>
ENDEREÇO ELETRÔNICO <b>COMERCIALFRANCIELEK@GMAIL.COM</b>		TELEFONE <b>(54) 9107-5469</b>
ENTE FEDERATIVO RESPONSÁVEL (EFR) *****		
SITUAÇÃO CADASTRAL <b>ATIVA</b>		DATA DA SITUAÇÃO CADASTRAL <b>13/12/2018</b>
MOTIVO DE SITUAÇÃO CADASTRAL		
SITUAÇÃO ESPECIAL *****		DATA DA SITUAÇÃO ESPECIAL *****

Aprovado pela Instrução Normativa RFB nº 2.119, de 06 de dezembro de 2022.

Emitido no dia **17/04/2026** às **11:09:13** (data e hora de Brasília).

Página: **1/2**

		<b>REPÚBLICA FEDERATIVA DO BRASIL</b>	
<b>CADASTRO NACIONAL DA PESSOA JURÍDICA</b>			
NÚMERO DE INSCRIÇÃO <b>32.246.085/0001-89</b> MATRIZ	<b>COMPROVANTE DE INSCRIÇÃO E DE SITUAÇÃO CADASTRAL</b>		DATA DE ABERTURA <b>13/12/2018</b>
NOME EMPRESARIAL <b>R. BUSETTO &amp; F. KRUGER LTDA</b>			
CÓDIGO E DESCRIÇÃO DAS ATIVIDADES ECONÔMICAS SECUNDÁRIAS <b>47.63-6-02 - Comércio varejista de artigos esportivos</b> <b>47.72-5-00 - Comércio varejista de cosméticos, produtos de perfumaria e de higiene pessoal</b> <b>47.81-4-00 - Comércio varejista de artigos do vestuário e acessórios</b> <b>47.82-2-01 - Comércio varejista de calçados</b> <b>47.89-0-01 - Comércio varejista de suvenires, bijuterias e artesanatos</b> <b>73.19-0-02 - Promoção de vendas</b> <b>82.19-9-99 - Preparação de documentos e serviços especializados de apoio administrativo não especificados anteriormente</b>			
CÓDIGO E DESCRIÇÃO DA NATUREZA JURÍDICA <b>206-2 - Sociedade Empresária Limitada</b>			
LOGRADOURO <b>AV PEDRO PINTO DE SOUZA</b>	NÚMERO <b>77</b>	COMPLEMENTO <b>SALA 102</b>	
CEP <b>99.700-096</b>	BAIRRO/DISTRITO <b>CENTRO</b>	MUNICÍPIO <b>ERECHIM</b>	UF <b>RS</b>
ENDEREÇO ELETRÔNICO <b>COMERCIALFRANCIELEK@GMAIL.COM</b>		TELEFONE <b>(54) 9107-5469</b>	
ENTE FEDERATIVO RESPONSÁVEL (EFR) *****			
SITUAÇÃO CADASTRAL <b>ATIVA</b>		DATA DA SITUAÇÃO CADASTRAL <b>13/12/2018</b>	
MOTIVO DE SITUAÇÃO CADASTRAL			
SITUAÇÃO ESPECIAL *****		DATA DA SITUAÇÃO ESPECIAL *****	

Aprovado pela Instrução Normativa RFB nº 2.119, de 06 de dezembro de 2022.

Emitido no dia **17/04/2026** às **11:09:13** (data e hora de Brasília).

Página: **2/2**

# Consulta Pública ao CGCTE RS

Situação na data: 02/04/2026

Identificação			
<b>Inscrição Estadual</b>	039/0180645		
<b>CNPJ</b>	32.246.085/0001-89		
<b>Razão Social</b>	R. BUSETTO & F. KRUGER LTDA		
<b>Nome Fantasia</b>			
Endereço			
<b>Logradouro</b>	AV PEDRO PINTO DE SOUZA		
<b>Número</b>	77	<b>Complemento</b>	SALA 102
<b>Bairro/ Distrito</b>	CENTRO		
<b>Município</b>	ERECHIM	<b>U.F.</b>	RS
<b>CEP</b>	99700-096		
Informações Complementares			
<b>Enquadramento Empresa</b>	SIMPLES NACIONAL	<b>Delegacia da Receita Estadual</b>	14 <sup>a</sup> DRE - ERECHIM
<b>Natureza Jurídica</b>	2062 - SOCIEDADE EMPRESARIA LIMITADA		
<b>CNAE Principal</b>	4754701 - COMERCIO VAREJISTA DE MOVEIS		
<b>CNAE Secundario</b>	4744001 - COMERCIO VAREJISTA DE FERRAGENS E FERRAMENTAS 4753900 - COMERCIO VAREJISTA ESPECIALIZADO DE ELETRODOMESTICOS E EQUIPAMENTOS DE AUDIO E VIDEO		
<b>Data Abertura</b>	18/12/2018		
<b>Situação Cadastral Vigente<sup>(1)</sup></b>	ATIVO		
<b>Nota Fiscal Eletrônica</b>	EMPRESA OBRIGADA A EMISSAO		

**OBSERVAÇÃO:** Os dados acima estão baseados em informações fornecidas pelos próprios contribuintes cadastrados. Não valem como certidão de sua efetiva existência de fato e de direito, não são oponíveis à Fazenda e nem excluem a responsabilidade tributária derivada de operações com eles ajustadas.

<sup>(1)</sup> Situação Cadastral Vigente refere-se tão somente ao Cadastro de Contribuintes do Estado do Rio Grande do Sul (Inscrição Estadual).



Estado do Rio Grande do Sul  
PREFEITURA MUNICIPAL DE ERECHIM  
Secretaria Municipal da Fazenda

**CERTIDÃO NEGATIVA DE DÉBITO DE TRIBUTOS MUNICIPAIS**

Contribuinte.....: **R. Busetto & F. Kruger Ltda**  
CPF/CNPJ.....: **32.246.085/0001-89**  
Insc. Municipal...: **104040**  
Endereço.....: **AV. Pedro P. de Souza, 77, Sala 102**  
Bairro.....: **CENTRO**  
Cidade.....: **Erechim**  
Atividade(s).....:  
4754-7/01 Com.varej.de móveis  
4763-6/01 Com.varej.de brinquedos e artigos recreativos  
4763-6/02 Com.varej.de art. esportivos  
4751-2/01 Com.varej.equipamentos e suprimentos p/informática  
8219-9/99 Prep.de documentos e serv.de apoio administrativo  
4712-1/00 Com.varej.de prod.alimentícios  
4723-7/00 Comércio Varejista de Bebidas

Certificamos que até a presente data não constam inscritos débitos de tributos do contribuinte acima.

Certidão expedida conforme artigos 205 a 208 do Código Tributário Nacional e Decreto Municipal nº 3086, de 20 de março de 2006, e não elide o direito de a Fazenda Pública Municipal proceder posteriores diligências fiscais e vir a cobrar, a qualquer tempo créditos que venham a ser apurados, inclusive do exercício em curso.

A autenticidade da Certidão pode ser verificada no site [www.pmerechim.rs.gov.br](http://www.pmerechim.rs.gov.br).

Certidão emitida gratuitamente e válida até 01/07/2026

Qualquer rasura ou emenda invalida este documento.

Identificador : 232246085000189  
Emitida às 09:22:57 do dia 02/04/2026.  
Código de Autenticidade 33C3.1C08



Estado do Rio Grande do Sul  
PREFEITURA MUNICIPAL DE ERECHIM  
Secretaria Municipal da Fazenda

**CERTIDÃO NEGATIVA DE DÉBITO DO IMPOSTO SOBRE SERVIÇOS**

Contribuinte.....:R. Busetto & F. Kruger Ltda  
CPF/CNPJ.....:32.246.085/0001-89  
Insc. Municipal...:104040  
Endereço.....:AV. Pedro P. de Souza, 77, Sala 102  
Bairro.....:CENTRO  
Cidade.....:Erechim  
Atividade.....:  
Com.varej.de móveis  
Com.varej.de brinquedos e artigos recreativos  
Com.varej.de art. esportivos  
Com.varej.equipamentos e suprimentos p/informática  
Prep.de documentos e serv.de apoio administrativo  
Com.varej.de prod.alimentícios  
Comércio Varejista de Bebidas

Certificamos que até a presente data não constam inscritos débitos ao Imposto Sobre Serviços do Contribuinte acima.

Certidão expedida conforme artigos 205 a 208 do Código Tributário Nacional e Decreto Municipal nº 3086, de 20 de março de 2006, e não elide o direito de a Fazenda Pública Municipal proceder posteriores diligências fiscais e vir cobrar, a qualquer tempo, créditos que venham a ser apurados, inclusive do exercício em curso.

A autenticidade da certidão pode ser verificada no site [www.pmerechim.rs.gov.br](http://www.pmerechim.rs.gov.br).

Certidão emitida válida gratuitamente até 1 de Julho de 2026.

Qualquer rasura ou emenda invalida este documento.

Identificador : 300000000104040



**Estado do Rio Grande do Sul**  
**PREFEITURA MUNICIPAL DE ERECHIM**  
**Secretaria Municipal da Fazenda**

Emitida às 10:38:19 do dia 02/04/2026.  
Código de Autenticidade 2FD4.1AAE



**ESTADO DO RIO GRANDE DO SUL**  
**SECRETARIA DA FAZENDA**  
**RECEITA ESTADUAL**

Nome: **R. BUSETTO E F. KRUGER LTDA**

CNPJ base: **32.246.085/**

Obs.: A presente certidão é válida para toda a empresa, representada pelo CNPJ base composto pelos 8 primeiros dígitos. Todos os estabelecimentos da empresa foram avaliados na pesquisa de regularidade fiscal.

**Certificamos** que, aos **02 dias do mês de ABRIL do ano de 2026**, revendo os bancos de dados da Secretaria da Fazenda do Estado do Rio Grande Sul, não elidido o direito de a Fazenda proceder a posteriores verificações e, a qualquer tempo, vir a cobrar crédito apurado, o titular do CNPJ base acima se enquadra na seguinte situação:

### **CERTIDAO NEGATIVA**

Constitui-se esta certidão em meio de prova de existência ou não, em nome do interessado, de débitos ou pendências relacionados na Instrução Normativa DRP n° 45/98, Título IV, Capítulo V, 1.1.

Débitos protestados e posteriormente regularizados perante a Receita Estadual do Rio Grande do Sul não impedem a emissão de "Certidão Negativa", porém, caso não sejam pagas as taxas cartoriais, o débito permanece protestado pelo cartório, podendo ser a causa de restrições em entidades de proteção ao crédito. Nesses casos, regularize as taxas diretamente no cartório.

Esta certidão **NÃO** comprova a quitação:

- a) de tributos devidos mensalmente e declarados na Declaração Anual de Simples Nacional (DASN) e no Programa Gerador do Documento de Arrecadação do Simples Nacional (PGDAS-D) pelos contribuintes optantes pelo Simples Nacional;
- b) de ITCD e de ITBI (nas hipóteses em que este imposto seja de competência estadual - Lei n° 7.608/81) em procedimentos judiciais e extrajudiciais de inventário, arrolamento, separação, divórcio, dissolução de união estável ou partilha de bens.

Esta certidão é válida até 31/5/2026.

Certidão expedida gratuitamente e com base na IN/DRP n° 45/98, Título IV, Capítulo V.

A autenticidade deste documento deverá ser confirmada em  
<https://www.sefaz.rs.gov.br/SAT/CertidaoSitFiscalConsulta.aspx>  
com o preenchimento apenas dos dois campos a seguir:

Certidão n°: **39940204**

Autenticação: **50389195**





**MINISTÉRIO DA FAZENDA**  
**Secretaria da Receita Federal do Brasil**  
**Procuradoria-Geral da Fazenda Nacional**

**CERTIDÃO POSITIVA COM EFEITOS DE NEGATIVA DE DÉBITOS RELATIVOS AOS TRIBUTOS  
FEDERAIS E À DÍVIDA ATIVA DA UNIÃO**

**Nome: R. BUSETTO & F. KRUGER LTDA**  
**CNPJ: 32.246.085/0001-89**

Ressalvado o direito de a Fazenda Nacional cobrar e inscrever quaisquer débitos de responsabilidade do sujeito passivo acima identificado que vierem a ser apuradas, é certificado que:

1. constam débitos administrados pela Secretaria da Receita Federal do Brasil (RFB) com exigibilidade suspensa nos termos do art. 151 da Lei nº 5.172, de 25 de outubro de 1966 - Código Tributário Nacional (CTN), ou objeto de decisão judicial que determina sua desconsideração para fins de certificação da regularidade fiscal, ou ainda não vencidos; e
2. não constam inscrições em Dívida Ativa da União (DAU) na Procuradoria-Geral da Fazenda Nacional (PGFN).

Conforme disposto nos arts. 205 e 206 do CTN, este documento tem os mesmos efeitos da certidão negativa.

Esta certidão é válida para o estabelecimento matriz e suas filiais e, no caso de ente federativo, para todos os órgãos e fundos públicos da administração direta a ele vinculados. Refere-se à situação do sujeito passivo no âmbito da RFB e da PGFN e abrange inclusive as contribuições sociais previstas nas alíneas 'a' a 'd' do parágrafo único do art. 11 da Lei nº 8.212, de 24 de julho de 1991.

A aceitação desta certidão está condicionada à verificação de sua autenticidade na Internet, nos endereços <<http://rfb.gov.br>> ou <<http://www.pgfn.gov.br>>.

Certidão emitida gratuitamente com base na Portaria Conjunta RFB/PGFN nº 1.751, de 2/10/2014.  
Emitida às 07:59:30 do dia 09/01/2026 <hora e data de Brasília>.  
Válida até 08/07/2026.

Código de controle da certidão: **C497.14DA.D22B.32C2**  
Qualquer rasura ou emenda invalidará este documento.

[Voltar](#)[Imprimir](#)

## Certificado de Regularidade do FGTS - CRF

**Inscrição:** 32.246.085/0001-89  
**Razão Social:** R. Busetto & F. Kruger Ltda  
**Endereço:** AV Pedro Pinto de Souza 77 Sala 102 / Centro / Erechim / RS / 99700-096

A Caixa Econômica Federal, no uso da atribuição que lhe confere o Art. 7, da Lei 8.036, de 11 de maio de 1990, certifica que, nesta data, a empresa acima identificada encontra-se em situação regular perante o Fundo de Garantia do Tempo de Serviço - FGTS.

O presente Certificado não servirá de prova contra cobrança de quaisquer débitos referentes a contribuições e/ou encargos devidos, decorrentes das obrigações com o FGTS.

**Validade:** 11/05/2026 a 09/06/2026

**Certificação Número:** 2026051115415278158540

Informação obtida em 11/05/2026 15:41:14

A utilização deste Certificado para os fins previstos em Lei esta condicionada a verificação de autenticidade no site da Caixa:  
**[www.caixa.gov.br](http://www.caixa.gov.br)**



PODER JUDICIÁRIO  
JUSTIÇA DO TRABALHO

## **CERTIDÃO NEGATIVA DE DÉBITOS TRABALHISTAS**

Nome: R. BUSETTO & F. KRUGER LTDA (MATRIZ E FILIAIS)

CNPJ: 32.246.085/0001-89

Certidão n°: 45715661/2026

Expedição: 04/05/2026, às 14:38:50

Validade: 31/10/2026 - 180 (cento e oitenta) dias, contados da data de sua expedição.

Certifica-se que **R. BUSETTO & F. KRUGER LTDA (MATRIZ E FILIAIS)**, inscrito(a) no CNPJ sob o n° **32.246.085/0001-89**, **NÃO CONSTA** como inadimplente no Banco Nacional de Devedores Trabalhistas.

Certidão emitida com base nos arts. 642-A e 883-A da Consolidação das Leis do Trabalho, acrescentados pelas Leis ns.º 12.440/2011 e 13.467/2017, e no Ato 01/2022 da CGJT, de 21 de janeiro de 2022.

Os dados constantes desta Certidão são de responsabilidade dos Tribunais do Trabalho.

No caso de pessoa jurídica, a Certidão atesta a empresa em relação a todos os seus estabelecimentos, agências ou filiais.

A aceitação desta certidão condiciona-se à verificação de sua autenticidade no portal do Tribunal Superior do Trabalho na Internet (<http://www.tst.jus.br>).

Certidão emitida gratuitamente.

### **INFORMAÇÃO IMPORTANTE**

Do Banco Nacional de Devedores Trabalhistas constam os dados necessários à identificação das pessoas naturais e jurídicas inadimplentes perante a Justiça do Trabalho quanto às obrigações estabelecidas em sentença condenatória transitada em julgado ou em acordos judiciais trabalhistas, inclusive no concernente aos recolhimentos previdenciários, a honorários, a custas, a emolumentos ou a recolhimentos determinados em lei; ou decorrentes de execução de acordos firmados perante o Ministério Público do Trabalho, Comissão de Conciliação Prévia ou demais títulos que, por disposição legal, contiver força executiva.



## Sistema de Cadastramento Unificado de Fornecedores - SICAF

**Declaração**

Declaramos para os fins exigidos na legislação, conforme documentação registrada no SICAF, que a situação do fornecedor no momento é a seguinte:

**Dados do Fornecedor**

CNPJ: 14.540.178/0001-30 DUNS®: 901091754  
Razão Social: EMPREMAC ARTEFATOS DE CIMENTO LTDA  
Nome Fantasia: EMPREMAC TUBOS DE CONCRETO  
Situação do Fornecedor: **Credenciado** Data de Vencimento do Cadastro: **07/08/2026**  
Natureza Jurídica: **SOCIEDADE EMPRESÁRIA LIMITADA**  
MEI: **Não**  
Porte da Empresa: **Empresa de Pequeno**

**Ocorrências e Impedimentos**

Ocorrência: **Nada Consta**  
Impedimento de Licitar: **Nada Consta**  
Ocorrências Impeditivas indiretas: **Nada Consta**  
Vínculo com "Serviço Público": **Nada Consta**

**Níveis cadastrados:**

Automática: a certidão foi obtida através de integração direta com o sistema emissor. Manual: a certidão foi inserida manualmente pelo fornecedor.

**I - Credenciamento****II - Habilitação Jurídica****III - Regularidade Fiscal e Trabalhista Federal**

Receita Federal e PGFN	Validade:	26/10/2026	Automática
FGTS	Validade:	11/06/2026	Automática
Trabalhista ( <a href="http://www.tst.jus.br/certidao">http://www.tst.jus.br/certidao</a> )	Validade:	09/11/2026	Automática

**IV - Regularidade Fiscal Estadual/Distrital e Municipal**

Receita Estadual/Distrital	Validade:	27/08/2026
Receita Municipal	Validade:	03/08/2026

**V - Qualificação Técnica****VI - Qualificação Econômico-Financeira**

Validade: 31/05/2027



# CONTROLADORIA-GERAL DA UNIÃO

Certidão Negativa Correccional - Entes Privados (ePAD, CGU-PJ, CEIS, CNEP e CEPIM)

Consultado: **EMPREMAC ARTEFATOS DE CIMENTO LTDA**

CPF/CNPJ: **14.540.178/0001-30**

Certifica-se que, em consulta aos sistemas ePAD e CGU-PJ e aos cadastros CEIS, CNEP e CEPIM, mantidos pela Corregedoria-Geral da União, **NÃO CONSTAM** registros de penalidades vigentes ou de procedimentos acusatórios em andamento, relativos ao CPF/CNPJ consultado.

*Destaca-se que, nos termos da legislação vigente, os referidos cadastros consolidam informações prestadas pelos entes públicos, de todos os Poderes e esferas de governo.*

*Os [Sistemas ePAD e CGU-PJ](#) consolidam os dados sobre o andamento dos processos administrativos de responsabilização de entes privados no Poder Executivo Federal.*

*O [Cadastro Nacional de Empresas Inidôneas e Suspensas \(CEIS\)](#) apresenta a relação de empresas e pessoas físicas que sofreram sanções que implicaram a restrição de participar de licitações ou de celebrar contratos com a Administração Pública.*

*O [Cadastro Nacional de Empresas Punidas \(CNEP\)](#) apresenta a relação de empresas que sofreram quaisquer das punições previstas na Lei nº 12.846/2013 (Lei Anticorrupção).*

*O [Cadastro de Entidades Privadas sem Fins Lucrativos Impedidas \(CEPIM\)](#) apresenta a relação de entidades privadas sem fins lucrativos que estão impedidas de celebrar novos convênios, contratos de repasse ou termos de parceria com a Administração Pública Federal, em função de irregularidades não resolvidas em convênios, contratos de repasse ou termos de parceria firmados anteriormente.*

Certidão emitida às 13:28:33 do dia 19/05/2026 , com validade até o dia 18/06/2026.

Link para consulta da verificação da certidão <https://certidoes.cgu.gov.br/>

Código de controle da certidão: RFzmQ3mpKv0afzu4aY7W

*Qualquer rasura ou emenda invalidará este documento.*



# CONTROLADORIA-GERAL DA UNIÃO

Certidão Negativa Correccional - Entes Privados (ePAD, CGU-PJ, CEIS, CNEP e CEPIM)

Consultado: **NERCI DA SILVA MACAGNAN**

CPF/CNPJ: **997.733.689-04**

Certifica-se que, em consulta aos sistemas ePAD e CGU-PJ e aos cadastros CEIS, CNEP e CEPIM, mantidos pela Corregedoria-Geral da União, **NÃO CONSTAM** registros de penalidades vigentes ou de procedimentos acusatórios em andamento, relativos ao CPF/CNPJ consultado.

*Destaca-se que, nos termos da legislação vigente, os referidos cadastros consolidam informações prestadas pelos entes públicos, de todos os Poderes e esferas de governo.*

*Os [Sistemas ePAD e CGU-PJ](#) consolidam os dados sobre o andamento dos processos administrativos de responsabilização de entes privados no Poder Executivo Federal.*

*O [Cadastro Nacional de Empresas Inidôneas e Suspensas \(CEIS\)](#) apresenta a relação de empresas e pessoas físicas que sofreram sanções que implicaram a restrição de participar de licitações ou de celebrar contratos com a Administração Pública.*

*O [Cadastro Nacional de Empresas Punidas \(CNEP\)](#) apresenta a relação de empresas que sofreram quaisquer das punições previstas na Lei nº 12.846/2013 (Lei Anticorrupção).*

*O [Cadastro de Entidades Privadas sem Fins Lucrativos Impedidas \(CEPIM\)](#) apresenta a relação de entidades privadas sem fins lucrativos que estão impedidas de celebrar novos convênios, contratos de repasse ou termos de parceria com a Administração Pública Federal, em função de irregularidades não resolvidas em convênios, contratos de repasse ou termos de parceria firmados anteriormente.*

Certidão emitida às 13:29:17 do dia 19/05/2026 , com validade até o dia 18/06/2026.

Link para consulta da verificação da certidão <https://certidoes.cgu.gov.br/>

Código de controle da certidão: 6dhA9PIHTRow5EFTrBP9

*Qualquer rasura ou emenda invalidará este documento.*



# CONTROLADORIA-GERAL DA UNIÃO

Certidão Negativa Correccional - Entes Privados (ePAD, CGU-PJ, CEIS, CNEP e CEPIM)

Consultado: **LILIAM LOPES MACAGNAN**

CPF/CNPJ: **035.557.579-54**

Certifica-se que, em consulta aos sistemas ePAD e CGU-PJ e aos cadastros CEIS, CNEP e CEPIM, mantidos pela Corregedoria-Geral da União, **NÃO CONSTAM** registros de penalidades vigentes ou de procedimentos acusatórios em andamento, relativos ao CPF/CNPJ consultado.

*Destaca-se que, nos termos da legislação vigente, os referidos cadastros consolidam informações prestadas pelos entes públicos, de todos os Poderes e esferas de governo.*

*Os [Sistemas ePAD e CGU-PJ](#) consolidam os dados sobre o andamento dos processos administrativos de responsabilização de entes privados no Poder Executivo Federal.*

*O [Cadastro Nacional de Empresas Inidôneas e Suspensas \(CEIS\)](#) apresenta a relação de empresas e pessoas físicas que sofreram sanções que implicaram a restrição de participar de licitações ou de celebrar contratos com a Administração Pública.*

*O [Cadastro Nacional de Empresas Punidas \(CNEP\)](#) apresenta a relação de empresas que sofreram quaisquer das punições previstas na Lei nº 12.846/2013 (Lei Anticorrupção).*

*O [Cadastro de Entidades Privadas sem Fins Lucrativos Impedidas \(CEPIM\)](#) apresenta a relação de entidades privadas sem fins lucrativos que estão impedidas de celebrar novos convênios, contratos de repasse ou termos de parceria com a Administração Pública Federal, em função de irregularidades não resolvidas em convênios, contratos de repasse ou termos de parceria firmados anteriormente.*

Certidão emitida às 13:29:46 do dia 19/05/2026 , com validade até o dia 18/06/2026.

Link para consulta da verificação da certidão <https://certidoes.cgu.gov.br/>

Código de controle da certidão: bw2F4SBIyFAETQPDbkU6

*Qualquer rasura ou emenda invalidará este documento.*



CNPJ: 14.540.178/0001-30  
 Rua: Marechal Hermes da Fonseca, 75  
 Area Industrial  
 Fone/fax: 46 3550-1819  
 Renascença – PR  
 CEP 85.610-000  
[tubos@empremac.com.br](mailto:tubos@empremac.com.br)

**EDITAL DE PREGÃO Nº 27/2026**  
**PROCESSO ADMINISTRATIVO Nº 570/2026**  
**MODALIDADE: PREGÃO ELETRÔNICO**  
**TIPO: MENOR PREÇO UNITÁRIO POR ITEM**

**OBJETO: REGISTRO DE PREÇOS para futura e eventual contratação de empresa para fornecimento de materiais de construção, atendendo as necessidades dos Departamentos solicitantes**

**ANEXO – II**  
**PROPOSTA COMERCIAL**

A empresa EMPREMAC ARTEFATOS DE CIMENTO LTDA – EPP, estabelecida na Rua Marechal Hermes da Fonseca, 75 Área industrial em Renascença-PR, CEP: 85610-000, inscrita no CNPJ: 14.540.178/0001-30, neste ato representada por Liliam Lopes Macagnan, Sócia, RG: .992.824-0 /SSPPR, CPF: 035.557.579-54 residente na Rua das Perobas, 120, Bairro Industrial em Francisco Beltrão- PR, propõe fornecer à Prefeitura Municipal de Marmeleiro, em estrito cumprimento ao previsto no Edital de Pregão Eletrônico nº 027/2026, conforme abaixo discriminado:

**COTA RESERVADA PARA ME E EPP**

Item	Especificação	Marca	Unid	Quantidade	Valor Unt R\$	Valor Total R\$
317	Tubo de concreto simples com diâmetro de 0,40m, comprimento 1,00m, encaixe (macho e fêmea) de no mínimo 3 cm e espessura da parede de no mínimo 4,0 cm.	PRÓPRIA	UND	450	56,90	25.605,00
<b>VALOR TOTAL</b>						<b>25.605,00</b>

**AMPLA CONCORRÊNCIA**

Item	Especificação	Marca	Unid	Quantidade	Valor Unt R\$	Valor Total R\$
328	Tubo de concreto simples com diâmetro de 0,40m, comprimento 1,00m, encaixe (macho e fêmea) de no mínimo 3 cm e espessura da parede de no mínimo 4,0 cm	PRÓPRIA	UND	1350	54,89	74.101,50
329	Tubo de concreto simples com diâmetro de 0,60m, comprimento 1,00m, encaixe (macho e fêmea) de no mínimo 3 cm e espessura da parede de no mínimo 5,5 cm.	PRÓPRIA	UND	900	98,90	89.010,00
<b>VALOR TOTAL</b>						<b>163.111,50</b>

VALOR TOTAL DA PROPOSTA R\$ 188.716,50 (Cento e oitenta e oito mil, setecentos e dezesseis reais cinquenta centavos).

A validade desta proposta é de **90 (noventa) dias corridos**, contados da data da abertura da sessão pública de **PREGÃO ELETRÔNICO**.

A apresentação da proposta implicará na plena aceitação das condições estabelecidas neste edital e seus anexos.

Declaro que a proponente atende aos requisitos de habilitação e o declarante atesta a veracidade das informações prestadas (art. 63, I, da Lei nº 14.133/2021).

AG: 0616-5 CC: 53931-7 BANCO DO BRASIL

Responsável pela assinatura do Contrato ou da Ata de Registro de Preços:



CNPJ: 14.540.178/0001-30  
Rua: Marechal Hermes da Fonseca, 75  
Area Industrial  
Fone/fax: 46 3550-1819  
Renascença – PR  
CEP 85.610-000  
[tubos@empremac.com.br](mailto:tubos@empremac.com.br)

- Nome: Liliam Lopes Macagnan
- CPF: 035.557.579-54
- Endereço: Rua das Perobas, 120, Bairro Industrial em Francisco Beltrão- PR
- Telefone: 46- 3550-1819
- E-mail: tubos@empremac.com

**Nos preços ofertados já estão inclusos os tributos, fretes, taxas, seguros, encargos sociais, trabalhistas e todas as demais despesas necessárias à execução do objeto.**

Renascença, 19 de maio de 2026

LILIAM LOPES  
MACAGNAN:  
03555757954

Assinado de forma digital por LILIAM LOPES  
MACAGNAN:03555757954  
Dados: 2026.05.20 14:05:00 -03'00'

Liliam Lopes Macagnan  
RG: 7.992.824-0 SSP/PR  
CPF: 035.557.579-54 Sôcia

SEGUNDA ALTERAÇÃO DE CONTRATO DA SOCIEDADE  
EMPREMAC ARTEFATOS DE CIMENTO LTDA  
CNPJ/MF: 14.540.178/0001-30  
NIRE: 412.0720629-9

Folha: 1 de 4

1) LILIAM LOPES MACAGNAN, brasileira, maior, natural de Francisco Beltrão - PR, casada sob o regime de comunhão parcial de bens, nascida em 06/03/1981, empresaria, inscrita no CPF/MF sob nº 035.557.579-54, portadora da carteira de identidade civil sob nº 7.992.824-0/SESP-PR, expedida em 29/07/2010, residente e domiciliada na Rua das Perobas, 120, Industrial, CEP: 85601-733, Francisco Beltrão - PR;

2) NERCI DA SILVA MACAGNAN, brasileira, maior, natural de Francisco Beltrão - PR, casada sob o regime de comunhão universal de bens, nascida em 10/07/1956, empresaria, inscrita no CPF/MF sob nº 997.733.689-04, portadora da carteira de identidade civil sob nº 5.306.510-4/SESP-PR, expedida em 20/05/2011, residente e domiciliada na Rua Clevelândia, 680, Vila Nova, CEP: 85605-000, Francisco Beltrão - PR.

Únicas sócias componentes da sociedade empresária limitada que gira nesta praça sob o nome de EMPREMAC ARTEFATOS DE CIMENTO LTDA, com sede na Rua Marechal Hermes da Fonseca, Sn, Area Industrial I, CEP: 85610-000, Renascença - PR, e inscrita no CNPJ/MF sob nº 14.540.178/0001-30, registrada na Junta Comercial do Paraná sob nº 412.0720629-9 em 27/10/2011; resolvem alterar o contrato social mediante as condições estabelecidas nas cláusulas seguintes:

CLÁUSULA PRIMEIRA - DA ALTERAÇÃO SEDE SOCIAL: O endereço da presente sociedade que é na Rua Marechal Hermes da Fonseca, Sn, Area Industrial I, CEP: 85610-000, Renascença - PR, fica alterado para Rua Marechal Hermes da Fonseca, 3051, Área Industrial I, CEP: 85611-503, Renascença - PR.

CLÁUSULA SEGUNDA - DA CONSOLIDAÇÃO DO CONTRATO: À vista da modificação ora ajustada, consolida-se o contrato social, que passa a ter a seguinte redação.

CONTRATO SOCIAL CONSOLIDADO  
EMPREMAC ARTEFATOS DE CIMENTO LTDA  
CNPJ/MF: 14.540.178/0001-30  
NIRE: 412.0720629-9

1) LILIAM LOPES MACAGNAN, brasileira, maior, natural de Francisco Beltrão - PR, casada sob o regime de comunhão parcial de bens, nascida em 06/03/1981, empresaria, inscrita no CPF/MF sob nº 035.557.579-54, portadora da carteira de identidade civil sob nº 7.992.824-0/SESP-PR, expedida em 29/07/2010, residente e domiciliada na Rua das Perobas, 120, Industrial, CEP: 85601-733, Francisco Beltrão - PR;

2) NERCI DA SILVA MACAGNAN, brasileira, maior, natural de Francisco Beltrão - PR, casada sob o regime de comunhão universal de bens, nascida em 10/07/1956, empresaria, inscrita no CPF/MF sob nº 997.733.689-04, portadora da carteira de identidade civil sob nº 5.306.510-4/SESP-PR, expedida em 20/05/2011, residente e domiciliada na Rua Clevelândia, 680, Vila Nova, CEP: 85605-000, Francisco Beltrão - PR.

**SEGUNDA ALTERAÇÃO DE CONTRATO DA SOCIEDADE  
EMPREMAC ARTEFATOS DE CIMENTO LTDA  
CNPJ/MF: 14.540.178/0001-30  
NIRE: 412.0720629-9**

Folha: 2 de 4

Únicas sócias componentes da sociedade empresária limitada que gira nesta praça sob o nome de EMPREMAC ARTEFATOS DE CIMENTO LTDA, com sede na Rua Marechal Hermes da Fonseca, 3051, Área Industrial I, CEP: 85611-503, Renascença - PR, e inscrita no CNPJ/MF sob nº 14.540.178/0001-30, registrada na Junta Comercial do Paraná sob nº 412.0720629-9 em 27/10/2011; resolvem atualizar o contrato social mediante as condições estabelecidas nas cláusulas seguintes:

**CLÁUSULA PRIMEIRA - NOME EMPRESARIAL, SEDE E DOMICÍLIO** - A sociedade gira sob o nome empresarial de EMPREMAC ARTEFATOS DE CIMENTO LTDA e tem sede e domicílio na Rua Marechal Hermes da Fonseca, 3051, Área Industrial I, CEP: 85611-503, Renascença - PR.

**CLÁUSULA SEGUNDA - FILIAIS E OUTRAS DEPENDÊNCIAS** - A sociedade poderá a qualquer tempo, abrir ou fechar filial ou outra dependência, no país ou no exterior, mediante alteração contratual assinada por todos os sócios.

**CLÁUSULA TERCEIRA - INÍCIO DAS ATIVIDADES E PRAZO DE DURAÇÃO DA SOCIEDADE** - A sociedade iniciou suas atividades em 01/11/2011 e seu prazo de duração é por tempo indeterminado.

**CLÁUSULA QUARTA - OBJETO SOCIAL** - A sociedade tem por objeto social a exploração do ramo de: Industria e comercio de artefatos de cimento, tubos, guias, sarjetas, blocos de concreto, pavers, lajotas, meio fio, mórões.

**CLÁUSULA QUINTA - CAPITAL SOCIAL** - O capital social é de R\$ 600.000,00 (seiscentos mil reais), divididos em 600.000 (seiscentas mil) quotas de capital no valor nominal de R\$ 600.000,00 (seiscentos mil reais) cada uma, subscrita e já integralizadas, em moeda corrente do País, pelos sócios e distribuídas da seguinte forma:

Nome	(%)	Cotas	Valor R\$
Liliam Lopes Macagnan	50,00	300.000	300.000,00
Nerci da Silva Macagnan	50,00	300.000	300.000,00
Total	100,00	600.000	600.000,00

**CLÁUSULA SEXTA - RESPONSABILIDADE DOS SÓCIOS:** A responsabilidade de cada sócio é restrita ao valor de suas quotas, mas todos respondem solidariamente pela integralização do capital social, conforme disposto no art. 1.052 da Lei 10.406/2002.

**CLÁUSULA SÉTIMA - CESSÃO E TRANSFERÊNCIA DE QUOTAS:** As quotas são indivisíveis e não poderão ser cedidas ou transferidas a terceiros sem o consentimento dos outros sócios, a quem fica assegurado, em igualdade de condições e preço, o direito de preferência para a sua aquisição se postas à venda, formalizando, se realizada a cessão delas, a alteração contratual pertinente.

**CLÁUSULA OITAVA - ADMINISTRAÇÃO DA SOCIEDADE E USO DO NOME EMPRESARIAL** - A administração da sociedade cabe a LILIAM LOPES MACAGNAN, a quem compete praticar todos os atos pertinentes à gestão da sociedade com os poderes e atribuições de representá-la ativa e passivamente, judicial e extrajudicialmente, perante órgãos públicos, instituições financeiras, entidades privadas e terceiros em geral, podendo obrigar a sociedade, abrir, movimentar e encerrar contas bancárias, contratar e demitir pessoal, enfim praticar todos os atos necessários à consecução dos objetivos ou à defesa dos interesses e direitos da sociedade, autorizado o uso do nome empresarial isoladamente.

§1.º - É vedado o uso do nome empresarial em atividades estranhas ao interesse social ou assumir obrigações seja em favor de qualquer dos quotistas ou de terceiros, bem

SEGUNDA ALTERAÇÃO DE CONTRATO DA SOCIEDADE  
EMPREMAC ARTEFATOS DE CIMENTO LTDA  
CNPJ/MF: 14.540.178/0001-30  
NIRE: 412.0720629-9

Folha: 3 de 4

como onerar ou alienar bens imóveis da sociedade, sem autorização do outro sócio.

§2.º - Faculta-se aos administradores, atuando isoladamente, constituir, em nome da sociedade, procuradores para período determinado, devendo o instrumento de mandato especificar os atos e operações a serem praticados.

CLÁUSULA NONA - DECLARAÇÃO DE DESIMPEDIMENTO - A administradora declara, sob as penas da lei, que não está impedida de exercer a administração da sociedade, por lei especial, ou em virtude de condenação criminal, ou por se encontrar sob os efeitos dela, a pena que vede, ainda que temporariamente, o acesso a cargos públicos; ou por crime falimentar, de prevaricação, peita ou suborno, concussão, peculato, ou contra a economia popular, contra o sistema financeiro nacional, contra normas de defesa da concorrência, contra as relações de consumo, fé pública ou a propriedade.

CLÁUSULA DÉCIMA - RETIRADA PRO-LABORE - As sócias poderão fixar uma retirada mensal, a título de "pró-labore", observadas as disposições regulamentares pertinentes.

CLÁUSULA DÉCIMA PRIMEIRA - EXERCÍCIO SOCIAL, DEMONSTRAÇÕES FINANCEIRAS E PARTICIPAÇÃO DOS SÓCIOS NOS RESULTADOS - Ao término de cada exercício social, em 31 de dezembro, os administradores prestarão contas justificadas de sua administração, procedendo à elaboração do inventário, do balanço patrimonial e demais demonstrações contábeis requeridas pela legislação societária, elaboradas em conformidade com as Normas Brasileiras de Contabilidade, participando todos os sócios dos lucros ou perdas apurados, na mesma proporção das quotas de capital que possuem na sociedade.

Parágrafo Único: A sociedade poderá levantar balanços ou balancetes patrimoniais em períodos inferiores há um ano, e o lucro apurado nessas demonstrações intermediárias, poderá ser distribuído mensalmente aos sócios, a título de Antecipação de Lucros, proporcionalmente às quotas de capital de cada um. Nesse caso será observada a reposição dos lucros quando a distribuição afetar o capital social, conforme estabelece o art. 1.059 da Lei n.º 10.406/2002.

CLÁUSULA DÉCIMA SEGUNDA - JULGAMENTO DAS CONTAS - Nos quatro meses seguintes ao término do exercício social, os sócios deliberarão sobre as contas e designarão administradores quando for o caso.

Parágrafo Único: Até 30 (trinta) dias antes da data marcada para a reunião, o balanço patrimonial e o de resultado econômico devem ser postos, por escrito, e com a prova do respectivo recebimento, à disposição dos sócios que não exerçam a administração.

CLÁUSULA DÉCIMA TERCEIRA - FALECIMENTO OU INTERDIÇÃO DE SÓCIO - Falecendo ou interditado qualquer sócio, a sociedade continuará suas atividades com os herdeiros, sucessores e o incapaz. Não sendo possível ou inexistindo interesse destes ou dos sócios remanescentes, o valor de seus haveres será apurado e liquidado com base na situação patrimonial da sociedade, à data da resolução, verificada em balanço especialmente levantado.

Parágrafo Único: O mesmo procedimento será adotado em outros casos em que a sociedade se resolva em relação a seu sócio.

CLÁUSULA DÉCIMA QUARTA - DO ENQUADRAMENTO - As sócias declaram que a atividade se enquadra em EMPRESA DE PEQUENO PORTE - EPP, nos termos da Lei Complementar nº 123, de 14 de dezembro de 2006, e que não se enquadra em qualquer das hipóteses de exclusão relacionadas no § 4º do art. 3º da mencionada lei.

CLÁUSULA DÉCIMA QUINTA - Fica eleito o foro da comarca de Renascença - PR para o exercício e o cumprimento dos direitos e obrigações resultantes deste contrato, com

SEGUNDA ALTERAÇÃO DE CONTRATO DA SOCIEDADE  
EMPREMAC ARTEFATOS DE CIMENTO LTDA  
CNPJ/MF: 14.540.178/0001-30  
NIRE: 412.0720629-9

Folha: 4 de 4

expressa renúncia a qualquer outro, por mais especial ou privilegiado que seja ou venha ser.

E por estarem assim, justos e contratados, lavram e assinam, a presente, em via única, obrigando-se fielmente por si, seus herdeiros e sucessores legais a cumpri-lo em todos os seus termos.

Renascença - PR, 29 de novembro de 2025

---

LILIAM LOPES MACAGNAN

---

NERCI DA SILVA MACAGNAN



## ASSINATURA ELETRÔNICA

Certificamos que o ato da empresa EMPREMAC ARTEFATOS DE CIMENTO LTDA consta assinado digitalmente por:

IDENTIFICAÇÃO DO(S) ASSINANTE(S)	
CPF/CNPJ	Nome
03555757954	LILIAM LOPES MACAGNAN
99773368904	NERCI DA SILVA MACAGNAN



CERTIFICO O REGISTRO EM 18/12/2025 16:38 SOB Nº 20255983832.  
PROTOCOLO: 255983832 DE 15/12/2025.  
CÓDIGO DE VERIFICAÇÃO: 12520306130. CNPJ DA SEDE: 14540178000130.  
NIRE: 41207206299. COM EFEITOS DO REGISTRO EM: 29/11/2025.  
EMPREMAC ARTEFATOS DE CIMENTO LTDA

LEANDRO MARCOS RAYSEL BISCAIA  
SECRETÁRIO-GERAL  
[www.empresafacil.pr.gov.br](http://www.empresafacil.pr.gov.br)



TRIBUNAL DE JUSTIÇA DO ESTADO DO PARANÁ  
Secretaria do Ofício Distribuidor e Anexos de MARMELEIRO

CERTIDÃO DE DISTRIBUIÇÃO – FINS GERAIS – CÍVEIS – FALÊNCIA – NEGATIVA

Certifico que revendo os livros, sistemas e arquivos de distribuição CÍVEIS, especificamente: FALÊNCIA, CONCORDATA, RECUPERAÇÃO JUDICIAL, RECUPERAÇÃO EXTRAJUDICIAL desta Secretaria, verifiquei NÃO CONSTAR nenhum registro contra:

EMPREMAC ARTEFATOS DE CIMENTO LTDA

CNPJ: 14.540.178/0001-30

Local da Sede: Renascença - PR

Orientações:

Esta certidão NÃO APONTA ordinariamente os processos em que a pessoa cujo nome pesquisado figura como Autor(a).

São apontados os feitos em tramitação cadastrados no Sistema Informatizado referente à comarca de MARMELEIRO

Não existe qualquer conexão com qualquer outra base de dados de instituição pública ou com a Receita Federal que verifique a identidade do NOME/RAZÃO SOCIAL com o CPF/CNPJ. A conferência dos dados pessoais fornecidos pelo pesquisado é de responsabilidade exclusiva do destinatário da certidão.

A certidão em nome de pessoa jurídica considera os processos referentes à matriz e às filiais.

Considera-se NEGATIVA a certidão que aponta somente homônimos não qualificados, nos termos do art. 8º, §2º da Resolução CNJ 121/2010.

A presente certidão menciona somente o registro de distribuição, para dados complementares do procedimento, deve-se dirigir até a Secretaria para onde foi distribuído e solicitar uma CERTIDÃO DE OBJETO E PÉ.

A Busca de MICROEMPREENDEDOR INDIVIDUAL e EMPRESÁRIO INDIVIDUAL abrange também a pessoa física.

MARMELEIRO, 18 de maio de 2026

Douglas Eduardo Barbieri Scopel  
Distribuidor



**MUNICÍPIO DE RENASCENÇA**

Estado do Paraná

DATA EMISSÃO  
17/04/2026DATA VALIDADE  
31/12/2026**ALVARÁ DE LICENÇA**

Nº: 38890/2026

De acordo com o Despacho exarado na DECLARAÇÃO PARA FINS DE INSCRIÇÃO NO CADASTRO DE PRODUTORES, INDUSTRIAIS, COMERCIANTES E PRESTADORES DE SERVIÇO é autorizada a concessão de Licença prevista no Código Tributário Municipal, para o estabelecimento abaixo, enquanto satisfazer exigências da legislação em vigor.

Razão Social: **EMPREMAC ARTEFATOS DE CIMENTO LTDA - EPP**Nome Fantasia: **EMPREMAC TUBOS DE CONCRETO**Endereço: **R Marechal Hermes Da Fonseca, Nº. 3051** Bairro: **Parque Industrial - CEP: 85611-503**

Complemento:

CPF/CNPJ: **14.540.178/0001-30**Inscrição Municipal: **3889**Data Início das Atividades: **24/02/2012****2330302 - Fabricação de artefatos de cimento para uso na construção**

-

observação:

**Observações:**

- 1 - O presente ALVARÁ só tem validade mediante comprovação do pagamento da respectiva taxa.
- 2 - Conforme DECRETO Nº. 258/2024. Art. 48. Para as atividades dependentes de licenciamento do Corpo de Bombeiros, Meio Ambiente e Vigilância Sanitária, a Licença para Localização de Estabelecimentos, somente terá sua validade quando acompanhada da licença vigente dos respectivos órgãos administrativos, ou sua comprovação por meio de procedimentos eletrônicos.

CÓDIGO DE AUTENTICIDADE: EC921B4E4D629C4274821053967786EF

Emitido em: 17/04/2026.

**COLOCAR ESTE DOCUMENTO EM LUGAR VISÍVEL**



## Comprovante de Inscrição Cadastral - CICAD

<b>Inscrição no CAD/ICMS</b>	<b>Inscrição CNPJ</b>	<b>Início das Atividades</b>
<b>90587407-10</b>	<b>14.540.178/0001-30</b>	<b>02/2012</b>

Empresa / Estabelecimento	
Nome Empresarial	<b>EMPREMAC ARTEFATOS DE CIMENTO LTDA</b>
Título do Estabelecimento	
Endereço do Estabelecimento	<b>RUA MARECHAL HERMES DA FONSECA, 3051 - AREA INDUSTRIAL I - CEP 85611-503 FONE: (46) 3523-4519</b>
Município de Instalação	<b>RENASCENCA - PR, DESDE 02/2012 ( Estabelecimento Matriz )</b>

Qualificação	
Situação Atual	<b>ATIVO - SIMPLES NACIONAL / SIMPLES NACIONAL - DIA 03 DO MES+2, DESDE 06/2021</b>
Natureza Jurídica	<b>206-2 - SOCIEDADE EMPRESÁRIA LTDA</b>
Atividade Econômica Principal do Estabelecimento	<b>2330-3/02 - FABRICACAO DE ARTEFATOS DE CIMENTO PARA USO NA CONSTRUCAO</b>
Atividade(s) Econômica(s) Secundária(s) do Estabelecimento	

Quadro Societário			
Tipo	Inscrição	Nome Completo / Nome Empresarial	Qualificação
CPF	<b>997.733.689-04</b>	<b>NERCI DA SILVA MACAGNAN</b>	<b>SÓCIO</b>
CPF	<b>035.557.579-54</b>	<b>LILIAM LOPES MACAGNAN</b>	<b>SÓCIO-ADMINISTRADOR</b>

**Este CICAD tem validade até 18/06/2026.**

Os dados cadastrais deste estabelecimento poderão ser confirmados via Internet [www.fazenda.pr.gov.br](http://www.fazenda.pr.gov.br)



Estado do Paraná  
Secretaria de Estado da Fazenda  
Receita Estadual do Paraná

**CAD/ICMS Nº 90587407-10**

Emitido Eletronicamente via Internet  
**19/05/2026 9:21:54**



Dados transmitidos de forma segura  
Tecnologia CELEPAR

 <p style="text-align: center;"><b>REPÚBLICA FEDERATIVA DO BRASIL</b></p> <p style="text-align: center;"><b>CADASTRO NACIONAL DA PESSOA JURÍDICA</b></p>		
NÚMERO DE INSCRIÇÃO <b>14.540.178/0001-30</b> MATRIZ	<b>COMPROVANTE DE INSCRIÇÃO E DE SITUAÇÃO CADASTRAL</b>	DATA DE ABERTURA <b>27/10/2011</b>
NOME EMPRESARIAL <b>EMPREMAC ARTEFATOS DE CIMENTO LTDA</b>		
TÍTULO DO ESTABELECIMENTO (NOME DE FANTASIA) <b>EMPREMAC TUBOS DE CONCRETO</b>	PORTE <b>EPP</b>	
CÓDIGO E DESCRIÇÃO DA ATIVIDADE ECONÔMICA PRINCIPAL <b>23.30-3-02 - Fabricação de artefatos de cimento para uso na construção</b>		
CÓDIGO E DESCRIÇÃO DAS ATIVIDADES ECONÔMICAS SECUNDÁRIAS <b>Não informada</b>		
CÓDIGO E DESCRIÇÃO DA NATUREZA JURÍDICA <b>206-2 - Sociedade Empresária Limitada</b>		
LOGRADOURO <b>R MARECHAL HERMES DA FONSECA</b>	NÚMERO <b>3051</b>	COMPLEMENTO <b>*****</b>
CEP <b>85.611-503</b>	BAIRRO/DISTRITO <b>AREA INDUSTRIAL I</b>	MUNICÍPIO <b>RENASCENCA</b>
UF <b>PR</b>	ENDEREÇO ELETRÔNICO <b>ESCRITORIOSCOTTI@HOTMAIL.COM</b>	
TELEFONE <b>(46) 3523-4519</b>		
ENTE FEDERATIVO RESPONSÁVEL (EFR) <b>*****</b>		
SITUAÇÃO CADASTRAL <b>ATIVA</b>	DATA DA SITUAÇÃO CADASTRAL <b>27/10/2011</b>	
MOTIVO DE SITUAÇÃO CADASTRAL		
SITUAÇÃO ESPECIAL <b>*****</b>	DATA DA SITUAÇÃO ESPECIAL <b>*****</b>	

Aprovado pela Instrução Normativa RFB nº 2.119, de 06 de dezembro de 2022.

Emitido no dia **14/04/2026** às **14:50:12** (data e hora de Brasília).

Página: **1/1**

**PREFEITURA MUNICIPAL DE RENASCENÇA**

SECRETARIA MUNICIPAL DE FINANÇAS

**Certidão Negativa de Débitos****IDENTIFICAÇÃO CONTRIBUINTE****Certidão Nº:** 979 / 2026**Código de Autenticação:** 33AD24185D92A3E891A43F68FCD78F34**CGCM:** 4899**CNPJ/CPF:** 14.540.178/0001-30**Nome:** EMPREMAC ARTEFATOS DE CIMENTO LTDA - EPP**Endereço/Número:** R Marechal Hermes Da Fonseca, Nº0**Bairro:** Bairro Industrial**Complemento:****Município:** Renascença : PR **CEP:** 85611503**Requerente:** EMPREMAC**Finalidade:** LICITAÇÃO**SECRETARIA MUNICIPAL DE FINANÇAS**

Certificamos, a requerimento da parte interessada, que para o contribuinte global acima identificado, **NÃO CONSTAM DÉBITOS** em aberto.

Ressalvado o direito de a Fazenda Pública Municipal inscrever e cobrar débitos ainda não registrados ou que venham a ser apurados.

Renascença, 05 de maio de 2026

Atenção: Esta Certidão foi emitida via internet e para verificar sua AUTENTICIDADE utilize o código informado acima. Acesse <https://renascenca.oxy.elotech.com.br/portal-contribuinte/autenticar-documento> na opção (AUTENTICAR DOCUMENTOS).

ESTE DOCUMENTO TEM A VALIDADE ATÉ: 03/08/2026



## **Certidão Negativa**

de Débitos Tributários e de Dívida Ativa Estadual  
**Nº 39452306-64**

Certidão fornecida para o CNPJ/MF: **14.540.178/0001-30**  
Nome: **EMPREMAC ARTEFATOS DE CIMENTO LTDA**

Ressalvado o direito da Fazenda Pública Estadual inscrever e cobrar débitos ainda não registrados ou que venham a ser apurados, certificamos que, verificando os registros da Secretaria de Estado da Fazenda, constatamos não existir pendências em nome do contribuinte acima identificado, nesta data.

Obs.: Esta certidão engloba todos os estabelecimentos da empresa e refere-se a débitos de natureza tributária e não tributária, bem como ao descumprimento de obrigações tributárias acessórias.

**Válida até 27/08/2026 - Fornecimento Gratuito**

A autenticidade desta certidão deverá ser confirmada via Internet  
[www.fazenda.pr.gov.br](http://www.fazenda.pr.gov.br)



**MINISTÉRIO DA FAZENDA**  
**Secretaria da Receita Federal do Brasil**  
**Procuradoria-Geral da Fazenda Nacional**

**CERTIDÃO NEGATIVA DE DÉBITOS RELATIVOS AOS TRIBUTOS FEDERAIS E À DÍVIDA  
ATIVA DA UNIÃO**

**Nome: EMPREMAC ARTEFATOS DE CIMENTO LTDA**  
**CNPJ: 14.540.178/0001-30**

Ressalvado o direito de a Fazenda Nacional cobrar e inscrever quaisquer dívidas de responsabilidade do sujeito passivo acima identificado que vierem a ser apuradas, é certificado que não constam pendências em seu nome, relativas a créditos tributários administrados pela Secretaria da Receita Federal do Brasil (RFB) e a inscrições em Dívida Ativa da União (DAU) junto à Procuradoria-Geral da Fazenda Nacional (PGFN).

Esta certidão é válida para o estabelecimento matriz e suas filiais e, no caso de ente federativo, para todos os órgãos e fundos públicos da administração direta a ele vinculados. Refere-se à situação do sujeito passivo no âmbito da RFB e da PGFN e abrange inclusive as contribuições sociais previstas nas alíneas 'a' a 'd' do parágrafo único do art. 11 da Lei nº 8.212, de 24 de julho de 1991.

A aceitação desta certidão está condicionada à verificação de sua autenticidade na Internet, nos endereços <<http://rfb.gov.br>> ou <<http://www.pgfn.gov.br>>.

Certidão emitida gratuitamente com base na Portaria Conjunta RFB/PGFN nº 1.751, de 2/10/2014.

Emitida às 13:26:49 do dia 23/01/2026 <hora e data de Brasília>.

Válida até 22/07/2026.

Código de controle da certidão: **59C3.4C56.6AC8.9D67**

Qualquer rasura ou emenda invalidará este documento.

[Voltar](#)[Imprimir](#)

## Certificado de Regularidade do FGTS - CRF

**Inscrição:** 14.540.178/0001-30  
**Razão Social:** EMPREMAC ARTEFATOS DE CIMENTO LTDA  
**Endereço:** R MARECHAL HERMES DA FONSECA 3051 / AREA INDUSTRIAL I / RENASCENCA / PR / 85611-503

A Caixa Econômica Federal, no uso da atribuição que lhe confere o Art. 7, da Lei 8.036, de 11 de maio de 1990, certifica que, nesta data, a empresa acima identificada encontra-se em situação regular perante o Fundo de Garantia do Tempo de Serviço - FGTS.

O presente Certificado não servirá de prova contra cobrança de quaisquer débitos referentes a contribuições e/ou encargos devidos, decorrentes das obrigações com o FGTS.

**Validade:** 13/05/2026 a 11/06/2026

**Certificação Número:** 2026051312511860011675

Informação obtida em 13/05/2026 13:33:38

A utilização deste Certificado para os fins previstos em Lei esta condicionada a verificação de autenticidade no site da Caixa:  
**[www.caixa.gov.br](http://www.caixa.gov.br)**



PODER JUDICIÁRIO  
JUSTIÇA DO TRABALHO

## **CERTIDÃO NEGATIVA DE DÉBITOS TRABALHISTAS**

Nome: EMPREMAC ARTEFATOS DE CIMENTO LTDA (MATRIZ E FILIAIS)

CNPJ: 14.540.178/0001-30

Certidão nº: 10914941/2026

Expedição: 19/02/2026, às 13:33:05

Validade: 18/08/2026 - 180 (cento e oitenta) dias, contados da data de sua expedição.

Certifica-se que **EMPREMAC ARTEFATOS DE CIMENTO LTDA (MATRIZ E FILIAIS)**, inscrito(a) no CNPJ sob o nº **14.540.178/0001-30**, **NÃO CONSTA** como inadimplente no Banco Nacional de Devedores Trabalhistas.

Certidão emitida com base nos arts. 642-A e 883-A da Consolidação das Leis do Trabalho, acrescentados pelas Leis ns.º 12.440/2011 e 13.467/2017, e no Ato 01/2022 da CGJT, de 21 de janeiro de 2022.

Os dados constantes desta Certidão são de responsabilidade dos Tribunais do Trabalho.

No caso de pessoa jurídica, a Certidão atesta a empresa em relação a todos os seus estabelecimentos, agências ou filiais.

A aceitação desta certidão condiciona-se à verificação de sua autenticidade no portal do Tribunal Superior do Trabalho na Internet (<http://www.tst.jus.br>).

Certidão emitida gratuitamente.

### **INFORMAÇÃO IMPORTANTE**

Do Banco Nacional de Devedores Trabalhistas constam os dados necessários à identificação das pessoas naturais e jurídicas inadimplentes perante a Justiça do Trabalho quanto às obrigações estabelecidas em sentença condenatória transitada em julgado ou em acordos judiciais trabalhistas, inclusive no concernente aos recolhimentos previdenciários, a honorários, a custas, a emolumentos ou a recolhimentos determinados em lei; ou decorrentes de execução de acordos firmados perante o Ministério Público do Trabalho, Comissão de Conciliação Prévia ou demais títulos que, por disposição legal, contiver força executiva.



CNPJ: 14.540.178/0001-30  
 Rua: Marechal Hermes da Fonseca, 75  
 Area Industrial  
 Fone/fax: 46 3550-1819  
 Renascença – PR  
 CEP 85.610-000  
[tubos@empremac.com.br](mailto:tubos@empremac.com.br)

**EDITAL DE PREGÃO Nº 027/206**  
**PROCESSO ADMINISTRATIVO Nº 027/2026**  
**MODALIDADE: PREGÃO ELETRÔNICO**  
**TIPO: MENOR PREÇO UNITÁRIO POR ITEM**

**OBJETO: REGISTRO DE PREÇOS para futura e eventual contratação de empresa para fornecimento de materiais de construção, atendendo as necessidades dos Departamentos solicitantes**

#### ANEXO IV

#### DECLARAÇÃO DE RESPONSABILIDADE TÉCNICA

A Empremac Artefatos de Cimento Ltda – Epp, vem através de esta declarar que o responsável técnico pela fabricação dos produtos, caso venhamos a vencer a referida licitação, é:

Nº	Nome	Especialidade	Nº do registro CREA	Data Registro	Assinatura
1	Adilson Luiz Macagnan CPF: 004.079.489-02	Engenheiro Civil	PR-184848/D	27/02/2022	

Declaramos, outrossim, que o profissional acima relacionado pertence ao nosso quadro técnico de profissionais, com relacionamento junto a empresa, dentro das Leis Trabalhistas vigentes.

Renascença, 18 de maio de 2026.

Assinado de forma digital por LILIAM LOPES  
 LILIAM LOPES  
 MACAGNAN:03555757954  
 03555757954  
 Dados: 2026.05.13 13:40:32 -03'00'

Assinado de forma digital por ADILSON LUIZ  
 ADILSON LUIZ  
 MACAGNAN:0040794890  
 0407948902  
 Dados: 2026.05.13 14:10:24 -03'00'

Liliam Lopes Macagnan  
 RG: 7.992.824-0 SSP/PR  
 CPF: 035.557.579-54  
 Sócia

## CONTRATO PARTICULAR DE SERVIÇOS TÉCNICOS

Por meio deste instrumento “ CONTRATO PARTICULAR DE SERVIÇOS TÉCNICOS,” de um lado a empresa EMPREMAC ARTEFATOS DE CIMENTO LTDA – EPP com sede a Rua Marechal Hermes da Fonseca, 75 Área Industrial, município de Renascença-PR. Inscrita no CNPJ nº 14.540.178/0001-30 representada nesta ocasião por seu sócio: Liliam Lopes Macagnan RG nº 7.992.824-0 CPF nº 035.557.579-54, doravante denominado de simples contratante, do outro lado o sr. Adilson Luiz Macagnan brasileiro, RG nº 7.180.436-4 CPF nº 004.079.489-02 com título Profissional Engenheiro civil cart.Crea-D nº 184848 doravante denominado de simplesmente contratado, tem entre si acertado seguinte:

Cláusula 1ª – cabera ao contratado desenvolver atividades como (x) Responsável Técnico, conforme suas atribuições profissionais e compatíveis com os objetivos sociais da empresa, conforme discriminado na ART de desenhos de carga ou Função.

Cláusula 2ª – A vigência do presente contrato será por: 04 anos, a partir da sua assinatura;

Cláusula 3ª – o contratado terá carga horária de : 02 horas diárias;

Cláusula 4ª – o contratante assegura o contratado absoluta Independência técnica;

Cláusula 5ª – Os honorarios profissionais do contratado sera de 02 salarios minimos mensais, correspondentes a R\$ 2.824,00 ( Dois mil oitocentos e vinte e quatro reais) nesta data, conforme Lei Federal nº 4.950-A de 22 de abril de 1966 e resolução 397/95 do CONFEA.

Cláusula 6ª – Este contrato poderá ser rescindido por qualquer das partes mediante aviso prévio de 30 dias.

Cláusula 7ª – Durante a vigência deste contrato e pelo prazo previsto em Lei ficará o contratado responsável pela atividades técnica da empresa ontratante.

Cláusula 8ª – Para dirimir quaisquer controvérsias oriundas do presente contrato as partes elegem o foro da comarca de Francisco Beltrão -PR

Por estarem as partes de pleno acordo com o disposto neste instrumento particular de prestação de serviços, assinam-no em duas vias de igual teor.

Renascença 19 de janeiro de 2024.

LILIAM LOPES  
MACAGNAN:  
03555757954

Assinado de forma digital por LILIAM LOPES MACAGNAN:03555757954  
Dados: 2024.01.18 15:09:29 -03'00'

Contratante

Documento assinado digitalmente  
ADILSON LUIZ MACAGNAN  
Data: 18/01/2024 15:38:38-0300  
Verifique em <https://validar.iti.gov.br>

Contratado



O Conselho Regional de Engenharia e Agronomia do Paraná-CREA-PR, certifica que a empresa encontra-se regularmente registrada nos termos da Lei Federal nº 5.194, de 24 de dezembro de 1966, estando habilitada a exercer suas atividades no Estado do Paraná, circunscrita à(s) atribuição(ões) de seu(s) responsável(eis) técnico(s).

Certidão nº: 52198/2026

Validade: 08/06/2026

<b>Razão social:</b> EMPREMAC ARTEFATOS DE CIMENTO LTDA		<b>CNPJ:</b> 14.540.178/0001-30
<b>Num. Registro:</b> 54684	<b>Data do Registro:</b> 18/03/2013	<b>Capital Social:</b> R\$ 600.000,00
<b>Endereço:</b> RUA MARECHAL HERMES DA FONSECA, S/N, AREA INDUSTRIAL I		<b>CEP:</b> 85610-000
<b>Cidade:</b> RENASCENCA-PR		
<b>Nº da Alteração Contratual:</b> 1	<b>Data da última alteração:</b> 14/12/2017	
<b>Objetivo Social:</b> Indústria e comércio de Artefatos de cimento; tubos; Guias, sarjetas, blocos de concreto, pavers, lajotas, meio fio, morrões.		

Possui parcelamentos de anuidade em dia

Não possui débito(s) referente a processo(s) de fiscalização e/ou dívida ativa até a presente data.

**Responsáveis técnicos pela Matriz - CNPJ: 14.540.178/0001-30**
**NOME CIVIL: ADILSON LUIZ MACAGNAN**

Carteira: PR-184848/D - Data de expedição: 12/02/2020

Desde 27/02/2020 - Carga horária: 2h

Situação: Ativo

**TÍTULO: ENGENHEIRO CIVIL** - Situação: Regular

Decreto Federal N.º 23.569/1933 - Art. 28º

**TÍTULO: ENGENHEIRO CIVIL** - Situação: Regular

Lei Federal N.º 5.194/1966 - Art. 7º

Obs.: Possui competência profissional para as atividades do art. 7º da Lei Federal N.º 5.194/1966 nos campos de atuação do art. 28 do Decreto Federal N.º 23.569/1933 e do art. 7º da Resolução do Confea N.º 218/1973.

**TÍTULO: ENGENHEIRO CIVIL** - Situação: Regular

Resolução do Confea N.º 218/1973 - Art. 7º

**Para fins de: Licitações**

Certificamos que caso ocorra(m) alteração(ões) nos elementos contidos neste documento, esta Certidão perderá sua validade para todos os efeitos.

 A autenticidade desta certidão poderá ser confirmada na página do CREA-PR (<http://www.crea-pr.org.br>), através do protocolo n.º 139701/2026, ressaltando a impossibilidade de execução de quaisquer serviços ou obras sem a participação efetiva de seu(s) responsável(eis) técnico(s).

Emitida via Internet em 05/05/2026 14:57:16

Dispensa-se a assinatura neste documento, conforme Instrução de Serviço N.º 03/2021.

A falsificação deste documento constitui-se em crime previsto no Código Penal Brasileiro, sujeitando o autor à respectiva ação penal.

O Conselho Regional de Engenharia e Agronomia do Paraná-CREA-PR, certifica que o(a) profissional abaixo encontra-se regularmente registrado(a) nos termos da Lei Federal nº 5.194/66 possibilitando-o(a) a exercer sua profissão no Estado do Paraná, circunscrita à(s) atribuição(ões) constantes de seu registro.

Certidão nº: 52194/2026

Validade: 01/11/2026

**Nome civil:**  
 ADILSON LUIZ MACAGNAN

**CPF:**  
 004.079.489-02

**Carteira - CREA-PR Nº:**  
 PR-184848/D

**Documento de Identidade:**  
 71804364

**Registro Nacional:**  
 1719149186

**Órgão emissor:**  
 SSP/PR/PR

**Registrado(a) desde:**  
 12/02/2020

**Filiação:**  
 PAI: VALDIR LUIZ MACAGNAN  
 MÃE: NERCI DA SILVA MACAGNAN

**Naturalidade:**  
 FRANCISCO BELTRAO/PR

Encontra-se quite com a anuidade do exercício 2026.

Não possui débito(s) referente a processo(s) de fiscalização e/ou dívida ativa até a presente data.

**TÍTULOS**
**Título:** ENGENHEIRO CIVIL

Data da anotação do título profissional: 12/02/2020

UNIVERSIDADE PARANAENSE

Curso: ENGENHARIA CIVIL

Data da Colação de Grau: 22/01/2020 - Diplomação: 23/01/2020

Situação: Regular

Atribuições profissionais:

Decreto Federal N.º 23.569/1933 - Art. 28º de 11/12/1933

Resolução do Confea N.º 218/1973 - Art. 7º de 29/06/1973

Lei Federal N.º 5.194/1966 - Art. 7º de 24/12/1966

Obs.: Possui competência profissional para as atividades do art. 7º da Lei Federal N.º 5.194/1966 nos campos de atuação do art. 28 do Decreto Federal N.º 23.569/1933 e do art. 7º da Resolução do Confea N.º 218/1973.

**RESPONSABILIDADE TÉCNICA/QUADRO TÉCNICO:**

EMPREMAC ARTEFATOS DE CIMENTO LTDA

CNPJ: 14540178000130

Desde: 27/02/2020 Carga Horária: 2h

EMPREMAC SERVICOS E OBRAS LTDA

CNPJ: 05639477000135

Desde: 27/02/2020 Carga Horária: 2h

L N CONSTRUTORA DE OBRAS LTDA

CNPJ: 21987312000100

Desde: 20/03/2020 Carga Horária: 2h

PROTENDA SISTEMAS ESTRUTURAIS LTDA

CNPJ: 31826797000104

Desde: 01/08/2023 Carga Horária: 4h

---

**Para fins de: Licitações**

---

Certificamos que caso ocorra(m) alteração(ões) nos elementos contidos neste documento, esta Certidão perderá sua validade para todos os efeitos.

A autenticidade desta certidão poderá ser confirmada na página do CREA-PR (<http://www.crea-pr.org.br>), através do protocolo n.º 139692/2026, ressaltando a impossibilidade de execução de quaisquer serviços ou obras sem a participação efetiva de seu(s) responsável(eis) técnico(s).

Emitida via Internet em 05/05/2026 14:55:57

Dispensa-se a assinatura neste documento, conforme Instrução de Serviço Nº 03/2021.

A falsificação deste documento constitui-se em crime previsto no Código Penal Brasileiro, sujeitando o autor à respectiva ação penal.



## Sistema de Cadastramento Unificado de Fornecedores - SICAF

**Declaração**

Declaramos para os fins exigidos na legislação, conforme documentação registrada no SICAF, que a situação do fornecedor no momento é a seguinte:

**Dados do Fornecedor**

CNPJ: 55.464.252/0001-63  
Razão Social: BASIFIX FABRICA DE TINTAS LTDA  
Nome Fantasia:  
Situação do Fornecedor: **Credenciado** Data de Vencimento do Cadastro: **02/11/2026**  
Natureza Jurídica: **SOCIEDADE EMPRESÁRIA LIMITADA**  
MEI: **Não**  
Porte da Empresa: **Micro Empresa**

**Ocorrências e Impedimentos**

Ocorrência: **Nada Consta**  
Impedimento de Licitar: **Nada Consta**  
Ocorrências Impeditivas indiretas: **Nada Consta**  
Vínculo com "Serviço Público": **Nada Consta**

**Níveis cadastrados:**

Documento(s) assinalado(s) com "\*" está(ão) com prazo(s) vencido(s).

Fornecedor possui pendências em um ou mais níveis de cadastramento. Para mais informações, utilize as funcionalidades de consulta disponíveis.

Automática: a certidão foi obtida através de integração direta com o sistema emissor. Manual: a certidão foi inserida manualmente pelo fornecedor.

**I - Credenciamento****II - Habilitação Jurídica****III - Regularidade Fiscal e Trabalhista Federal**

Receita Federal e PGFN	Validade:	17/08/2026	Automática
FGTS	Validade:	25/05/2026	Automática
Trabalhista ( <a href="http://www.tst.jus.br/certidao">http://www.tst.jus.br/certidao</a> )	Validade:	13/09/2026	Automática

**IV - Regularidade Fiscal Estadual/Distrital e Municipal (Possui Pendência)**

Receita Estadual/Distrital	Validade:	10/04/2026 (*)
Receita Municipal	Validade:	28/04/2026 (*)

**VI - Qualificação Econômico-Financeira**

Validade: 30/06/2027



# CONTROLADORIA-GERAL DA UNIÃO

Certidão Negativa Correccional - Entes Privados (ePAD, CGU-PJ, CEIS, CNEP e CEPIM)

Consultado: **BASIFIX FABRICA DE TINTAS LTDA**

CPF/CNPJ: **55.464.252/0001-63**

Certifica-se que, em consulta aos sistemas ePAD e CGU-PJ e aos cadastros CEIS, CNEP e CEPIM, mantidos pela Corregedoria-Geral da União, **NÃO CONSTAM** registros de penalidades vigentes ou de procedimentos acusatórios em andamento, relativos ao CPF/CNPJ consultado.

*Destaca-se que, nos termos da legislação vigente, os referidos cadastros consolidam informações prestadas pelos entes públicos, de todos os Poderes e esferas de governo.*

*Os [Sistemas ePAD e CGU-PJ](#) consolidam os dados sobre o andamento dos processos administrativos de responsabilização de entes privados no Poder Executivo Federal.*

*O [Cadastro Nacional de Empresas Inidôneas e Suspensas \(CEIS\)](#) apresenta a relação de empresas e pessoas físicas que sofreram sanções que implicaram a restrição de participar de licitações ou de celebrar contratos com a Administração Pública.*

*O [Cadastro Nacional de Empresas Punidas \(CNEP\)](#) apresenta a relação de empresas que sofreram quaisquer das punições previstas na Lei nº 12.846/2013 (Lei Anticorrupção).*

*O [Cadastro de Entidades Privadas sem Fins Lucrativos Impedidas \(CEPIM\)](#) apresenta a relação de entidades privadas sem fins lucrativos que estão impedidas de celebrar novos convênios, contratos de repasse ou termos de parceria com a Administração Pública Federal, em função de irregularidades não resolvidas em convênios, contratos de repasse ou termos de parceria firmados anteriormente.*

Certidão emitida às 13:34:28 do dia 19/05/2026 , com validade até o dia 18/06/2026.

Link para consulta da verificação da certidão <https://certidoes.cgu.gov.br/>

Código de controle da certidão: NXpY5x3GhLDK1WtEit5s

*Qualquer rasura ou emenda invalidará este documento.*



# CONTROLADORIA-GERAL DA UNIÃO

## Certidão Negativa Correccional - Entes Privados (ePAD, CGU-PJ, CEIS, CNEP e CEPIM)

Consultado: **ELENICE DA VEIGA**

CPF/CNPJ: **042.709.229-90**

Certifica-se que, em consulta aos sistemas ePAD e CGU-PJ e aos cadastros CEIS, CNEP e CEPIM, mantidos pela Corregedoria-Geral da União, **NÃO CONSTAM** registros de penalidades vigentes ou de procedimentos acusatórios em andamento, relativos ao CPF/CNPJ consultado.

*Destaca-se que, nos termos da legislação vigente, os referidos cadastros consolidam informações prestadas pelos entes públicos, de todos os Poderes e esferas de governo.*

*Os [Sistemas ePAD e CGU-PJ](#) consolidam os dados sobre o andamento dos processos administrativos de responsabilização de entes privados no Poder Executivo Federal.*

*O [Cadastro Nacional de Empresas Inidôneas e Suspensas \(CEIS\)](#) apresenta a relação de empresas e pessoas físicas que sofreram sanções que implicaram a restrição de participar de licitações ou de celebrar contratos com a Administração Pública.*

*O [Cadastro Nacional de Empresas Punidas \(CNEP\)](#) apresenta a relação de empresas que sofreram quaisquer das punições previstas na Lei nº 12.846/2013 (Lei Anticorrupção).*

*O [Cadastro de Entidades Privadas sem Fins Lucrativos Impedidas \(CEPIM\)](#) apresenta a relação de entidades privadas sem fins lucrativos que estão impedidas de celebrar novos convênios, contratos de repasse ou termos de parceria com a Administração Pública Federal, em função de irregularidades não resolvidas em convênios, contratos de repasse ou termos de parceria firmados anteriormente.*

Certidão emitida às 13:35:22 do dia 19/05/2026 , com validade até o dia 18/06/2026.

Link para consulta da verificação da certidão <https://certidoes.cgu.gov.br/>

Código de controle da certidão: uLgqnOVLWXmPgkuwb8IL

*Qualquer rasura ou emenda invalidará este documento.*

**BASIFIX FABRICA DE TINTAS LTDA-ME****CNPJ. 55.464.252/0001-63****FONE= 46 30101566/ 46 999304974****RUA L 2745 BAIRRO PQ INDUSTRIAL****CEP-85660-000****e-mail: basifix.tintas@gmail.com****DADOS DO FORNECEDOR**

Fornecedor: BASIFIX FABRICA DE TINTAS LTDA

CNPJ/CPF:55.464.252/0001-01

Inscrição Estadual: 9054752153

Endereço: RUA L 2745

Bairro: PARQUE INDUSTRIAL

CEP:85660-000

Cidade: DOIS VIZINHOS

Estado: PARANA

Telefone:46 999304974

e-mail: basifix.tintas@gmail.com

Banco:237

Agência:6006

Conta corrente: 60607-3

PIX: 55464252000163

ITEM	DESCRIÇÃO	QNTD	MARCA	VALOR UNTD	VALOR TOTAL
67	Cetol galão de 3,6 litros, com acabamento brilho ou semibrilho, rendimento de 70 m <sup>2</sup> a 120m <sup>2</sup> por demão, pronto para o uso sem precisar diluir, com selo de qualidade ISO 9001.	84	BASIFIX	R\$ 350,00	R\$ 29.400,00
262	Tinta acrílica semi brilho a base de água, galão 3,6L, interior/exterior, anti mofo, cores formuladas, com selo de qualidade ISSO 9001.	141	BASIFIX	R\$ 58,00	R\$ 8.178,00
267	Tinta para piso galão 3,6 l, cores formuladas com selo de qualidade ISO 9001	80	BASIFIX	R\$ 50,00	R\$ 4.000,00

**VALOR TOTAL DA PROPOSTA R\$ 41.578,00 ( QUARENTA E UM MIL E QUINHENTOS E SETENTA E OITO REAIS )**

**VALIDADE DA PROPOSTA 60 (SESENTA) DIAS**

CPF-08479996960

**BASIFIX FABRICA DE TINTAS LTDA-ME**

**CNPJ. 55.464.252/0001-63**

**FONE= 46 30101566/ 46 999304974**

**RUA L 2745 BAIRRO PQ INDUSTRIAL**

**CEP-85660-000**

**e-mail: basifix.tintas@gmail.com**

PROPRIETARIO  
DOIS VIZINHOS PR  
RUA L 2745  
85660-000  
DIA 20 DE MAIO DE 2026

**BASIFIX FABRICA** Assinado de forma  
**DE TINTAS** digital por BASIFIX  
**LTDA:554642520** FABRICA DE TINTAS  
**00163** LTDA:55464252000163  
Dados: 2026.05.25  
09:13:47 -03'00'

**SEGUNDA ALTERAÇÃO DO CONTRATO SOCIAL DE  
SOCIEDADE EMPRESÁRIA LIMITADA UNIPESSOAL  
BASIFIX FÁBRICA DE TINTAS LTDA  
CNPJ 55.464.252/0001-63  
NIRE 41212588404**

---

**IGOR MATHEUS DA VEIGA BASI**, brasileiro, maior, empresário, solteiro, natural de Dois Vizinhos-PR, nascido em 01/04/2001, inscrito no CPF sob nº 084.799.969-60, portador da Cédula de Identidade RG sob nº 13.342.929-8, expedida pela Secretaria de Segurança Pública do Paraná em 18/08/2011, com registro CNH sob nº 07272711340, residente e domiciliado na Cidade de Dois Vizinhos-PR, na Rua João Miglioranza, nº 288, Bairro Vitória, CEP 85660-000.

**ELENICE DA VEIGA**, brasileira, maior, empresária, solteira, natural de Vere-PR, nascida em 10/01/1980, inscrita no CPF sob nº 042.709.229-90, portador da Cédula de Identidade RG sob nº 6.661.530-8, expedida pela Secretaria de Segurança Pública do Paraná em 09/11/1992, com registro CNH sob nº 04089287401, expedida pelo DETRAN/PR em 03/09/2021, residente e domiciliada na Cidade de Dois Vizinhos-PR, na Rua João Miglioranza, nº 288, Bairro Vitória, CEP 85660-000. Únicos sócios da empresa que gira sob o nome comercial de "**BASIFIX FABRICA DE TINTAS LTDA**", com sede e foro na Rua I, nº 2745, Barracão Comercial, Bairro Pq. Industrial, CEP 85660-000, Dois Vizinhos - PR., inscrita no CNPJ sob nº 55.464.252/0001-63, com Contrato Social arquivado na Junta Comercial do Paraná sob nº 41212588404, por despacho em sessão de 10/06/2024, primeira (1ª) alteração arquivada na Junta Comercial sob nº 20254024041 em sessão do dia 20/08/2025. Resolvem assim ALTERAR o presente Contrato Social, a qual passa a ter a seguinte redação:

**CLÁUSULA PRIMEIRA** - sociedade resolve alterar seu objeto social que passa a ser,

**01**-Fabricação de tintas, vernizes, imobiliárias (2071-1/00),

**02**-Comércio varejista de tintas e materiais para pintura (4741-5/00),

**03**-Serviços de pintura para sinalização em pistas rodoviárias, sinalização horizontal e vertical, implantação de sinalização em estradas e rodovias e vias públicas, placas, segregadores e taxas (4211-1/02),

**04**-Obras de urbanização, ruas, praças e calçadas, construção de obras de urbanização sinalização com pintura em vias urbanas, ruas e locais para estacionamento de veículos (4213-8/00),

**05**-Serviço de vidraçaria, Instalação de portas, janelas, tetos, divisórias e armários embutidos de qualquer material (4330-4/02),

**06**-Serviços de pintura de edifícios (4330-4/04),

---

**SEGUNDA ALTERAÇÃO DO CONTRATO SOCIAL DE  
SOCIEDADE EMPRESÁRIA LIMITADA UNIPESSOAL  
BASIFIX FÁBRICA DE TINTAS LTDA  
CNPJ 55.464.252/0001-63  
NIRE 41212588404**

---

- 07**-Fabricação de esquadrias de metal (2512-8/00),
  - 08**-Implantação de placas e delimitadores luminosos (tachas) para rodovias e aeroportos, e vias públicas (4329-1/04),
  - 09**-Serviços especializados para construção (4399-1/99),
  - 10**-Comercio varejista de produtos saneantes domissanitários (4789-0/05),
  - 11**-Comercio atacadista de ferragens e ferramentas (4672-9/00),
  - 12**-Comercio varejista de lubrificantes (4732-6/00),
  - 13**-Comercio varejista de material elétrico (4742-3/00),
  - 14**-Comercio varejista de materiais de construção (4744-0/99),
  - 15**-Comercio varejista de materiais hidráulicos, tubos e conexões (4744-0/03),
  - 16**-Comercio varejista de extintores de incêndio novos, remanufaturados e serviços de recarga (4789-0/99),
  - 17**-Atividade de limpeza, limpeza em prédios e domicílios (8129-0/00),
  - 18**-Atividade paisagísticas e de jardinagem, de podas em arvores (8130-3/00),
  - 19**-Construção de rodovias, ferrovias, obras urbanas e obras-de-arte especiais (4211-1/01),
  - 20**-Atividades de sonorização e de iluminação e locação de som (9001-9/06),
  - 21**-Comercio por atacado de peças e acessórios novos para veículos automotores, baterias e acumuladores, amortecedores e molas, canos e silenciosos, capas e capotas, bancos e estofados, vidros e espelhos (4530-7/01),
  - 22**-Comercio atacadista de embalagens, papeis, copos e descartáveis (4686-9/02),
  - 23**-Produção de artefatos estampados de metal, Calhas e condutores metálicos, artefatos de funilaria (2532-2/01),
  - 24**-Comercio atacadista de ar condicionado, condicionadores de ar para uso comercial (4669-9/99),
  - 25**-Comercio varejista especializado de equipamentos de telefonia e comunicação (4752-1/00),
  - 26**-Comercio atacadista de artefatos de cimento (4679-6/04),
  - 27**-Comercio varejista especializado de eletrodomésticos e equipamentos de áudio e vídeo (4753-9/00),
  - 28**-Comercio atacadista de equipamentos de informática (4651-6/01),
  - 29**-Comercio atacadista de suprimentos para informática (4651-6/02),
-

**SEGUNDA ALTERAÇÃO DO CONTRATO SOCIAL DE  
SOCIEDADE EMPRESÁRIA LIMITADA UNIPESSOAL  
BASIFIX FÁBRICA DE TINTAS LTDA  
CNPJ 55.464.252/0001-63  
NIRE 41212588404**

- 
- 30**-Comercio atacadista de bombas e compressores, partes e peças (4669-9/01),  
**31**-Transporte rodoviário de carga, exceto produtos perigosos e mudanças, intermunicipal, interestadual e internacional (4930-2/02),  
**32**-Aluguel de maquinas e equipamentos comerciais e industriais sem operador (7739-0/99).

**CLÁUSULA SEGUNDA** – Em consonância com o que determina o art. 2.031 da lei 10.406/2002, os sócios resolvem, por este instrumento, atualizar e CONSOLIDAR o contrato social, tornando assim sem efeito, a partir desta data, as cláusulas e condições contidas no contrato primitivo que, adequado às disposições da referida lei nº 10.406/2002 aplicáveis a este tipo societário, passa a ter a seguinte redação:

---

**CONTRATO SOCIAL CONSOLIDADO  
BASIFIX FÁBRICA DE TINTAS LTDA  
CNPJ 55.464.252/0001-63  
NIRE 41212588404**

---

**IGOR MATHEUS DA VEIGA BASI**, brasileiro, maior, empresário, solteiro, natural de Dois Vizinhos-PR, nascido em 01/04/2001, inscrito no CPF sob nº 084.799.969-60, portador da Cédula de Identidade RG sob nº 13.342.929-8, expedida pela Secretaria de Segurança Pública do Paraná em 18/08/2011, com registro CNH sob nº 07272711340, residente e domiciliado na Cidade de Dois Vizinhos-PR, na Rua João Miglioranza, nº 288, Bairro Vitória, CEP 85660-000.

**ELENICE DA VEIGA**, brasileira, maior, empresária, solteira, natural de Vere-PR, nascida em 10/01/1980, inscrita no CPF sob nº 042.709.229-90, portador da Cédula de Identidade RG sob nº 6.661.530-8, expedida pela Secretaria de Segurança Pública do Paraná em 09/11/1992, com registro CNH sob nº 04089287401, expedida pelo DETRAN/PR em 03/09/2021, residente e domiciliada na Cidade de Dois Vizinhos-PR, na Rua João Miglioranza, nº 288, Bairro Vitória, CEP 85660-000. Únicos sócios da empresa que gira sob o nome comercial de "**BASIFIX FABRICA DE TINTAS LTDA**", com sede e foro na Rua I, nº 2745, Barracão Comercial, Bairro Pq. Industrial, CEP 85660-000, Dois Vizinhos – PR., inscrita no CNPJ sob nº

---

**SEGUNDA ALTERAÇÃO DO CONTRATO SOCIAL DE  
SOCIEDADE EMPRESÁRIA LIMITADA UNIPESSOAL  
BASIFIX FÁBRICA DE TINTAS LTDA  
CNPJ 55.464.252/0001-63  
NIRE 41212588404**

---

55.464.252/0001-63, com Contrato Social arquivado na Junta Comercial do Paraná sob nº 41212588404, por despacho em sessão de 10/06/2024, (1ª) primeira alteração arquivada na Junta Comercial sob nº 20254024041 em sessão do dia 20/08/2025. Resolvem CONSOLIDAR o Contrato Social, mediante as cláusulas e condições seguinte:

**CLÁUSULA PRIMEIRA – DO NOME EMPRESARIAL**

A sociedade gira com o nome empresarial “**BASIFIX FABRICA DE TINTAS LTDA**”.

**CLÁUSULA SEGUNDA – DA SEDE**

A sociedade tem sede na cidade de Dois Vizinhos, Estado do Paraná, sito à Rua I, nº 2745, Barracão Comercial, Bairro Pq. Industrial, CEP 85660-000, Dois Vizinhos – PR.

**Parágrafo Único** – A sociedade poderá, por deliberação tomada em reunião da Diretoria, abrir, transferir e/ou encerrar filiais, agências, depósitos e outras dependências, em qualquer parte do território nacional fixando para os fins legais, o capital de cada uma delas, a ser destacado no capital social.

**CLÁUSULA TERCEIRA – DO OBJETO SOCIAL**

A sociedade terá por objeto o exercício das seguintes atividades econômicas:

- 01**-Fabricação de tintas, vernizes, imobiliárias (2071-1/00),
  - 02**-Comércio varejista de tintas e materiais para pintura (4741-5/00),
  - 03**-Serviços de pintura para sinalização em pistas rodoviárias, sinalização horizontal e vertical, implantação de sinalização em estradas e rodovias e vias públicas, placas, segregadores e taxas (4211-1/02),
  - 04**-Obras de urbanização, ruas, praças e calçadas, construção de obras de urbanização sinalização com pintura em vias urbanas, ruas e locais para estacionamento de veículos (4213-8/00),
  - 05**-Serviço de vidraçaria, Instalação de portas, janelas, tetos, divisórias e armários embutidos de qualquer material (4330-4/02),
  - 06**-Serviços de pintura de edifícios (4330-4/04),
  - 07**-Fabricação de esquadrias de metal (2512-8/00),
  - 08**-Implantação de placas e delimitadores luminosos (tachas) para rodovias e aeroportos, e vias públicas (4329-1/04),
  - 09**-Serviços especializados para construção (4399-1/99),
  - 10**-Comercio varejista de produtos saneantes domissanitários (4789-0/05),
-

**SEGUNDA ALTERAÇÃO DO CONTRATO SOCIAL DE  
SOCIEDADE EMPRESÁRIA LIMITADA UNIPESSOAL  
BASIFIX FÁBRICA DE TINTAS LTDA  
CNPJ 55.464.252/0001-63  
NIRE 41212588404**

- 
- 11**-Comercio atacadista de ferragens e ferramentas (4672-9/00),  
**12**-Comercio varejista de lubrificantes (4732-6/00),  
**13**-Comercio varejista de material elétrico (4742-3/00),  
**14**-Comercio varejista de materiais de construção (4744-0/99),  
**15**-Comercio varejista de materiais hidráulicos, tubos e conexões (4744-0/03),  
**16**-Comercio varejista de extintores de incêndio novos, remanufaturados e serviços de recarga (4789-0/99),  
**17**-Atividade de limpeza, limpeza em prédios e domicílios (8129-0/00),  
**18**-Atividade paisagísticas e de jardinagem, de podas em arvores (8130-3/00),  
**19**-Construção de rodovias, ferrovias, obras urbanas e obras-de-arte especiais (4211-1/01),  
**20**-Atividades de sonorização e de iluminação e locação de som (9001-9/06),  
**21**-Comercio por atacado de peças e acessórios novos para veículos automotores, baterias e acumuladores, amortecedores e molas, canos e silenciosos, capas e capotas, bancos e estofados, vidros e espelhos (4530-7/01),  
**22**-Comercio atacadista de embalagens, papeis, copos e descartáveis (4686-9/02),  
**23**-Produção de artefatos estampados de metal, Calhas e condutores metálicos, artefatos de funilaria (2532-2/01),  
**24**-Comercio atacadista de ar condicionado, condicionadores de ar para uso comercial (4669-9/99),  
**25**-Comercio varejista especializado de equipamentos de telefonia e comunicação (4752-1/00),  
**26**-Comercio atacadista de artefatos de cimento (4679-6/04),  
**27**-Comercio varejista especializado de eletrodomésticos e equipamentos de áudio e vídeo (4753-9/00),  
**28**-Comercio atacadista de equipamentos de informática (4651-6/01),  
**29**-Comercio atacadista de suprimentos para informática (4651-6/02),  
**30**-Comercio atacadista de bombas e compressores, partes e peças (4669-9/01).  
**31**-Transporte rodoviário de carga, exceto produtos perigosos e mudanças, intermunicipal, interestadual e internacional (4930-2/02),  
**32**-Aluguel de maquinas e equipamentos comerciais e industriais sem operador (7739-0/99).
-

**SEGUNDA ALTERAÇÃO DO CONTRATO SOCIAL DE  
SOCIEDADE EMPRESÁRIA LIMITADA UNIPESSOAL  
BASIFIX FÁBRICA DE TINTAS LTDA  
CNPJ 55.464.252/0001-63  
NIRE 41212588404**

---

**CLÁUSULA QUARTA - DO INICIO DAS ATIVIDADES E PRAZO DE DURAÇÃO,**

A sociedade iniciou suas atividades em 05/06/2024 e seu prazo de duração será por tempo indeterminado.

**CLÁUSULA QUINTA - DO CAPITAL**

O Capital Social e de R\$ 100.000,00 (cem mil reais), dividido em 100.000 (cem mil) quotas no valor nominal de R\$ 1,00 (um real) cada uma, encontra-se subscrito, integralizado e a integralizar pelos sócios, conforme previsto neste instrumento em moeda corrente do País, da seguinte forma:

<b>SÓCIOS</b>	<b>%</b>	<b>QUOTAS</b>	<b>VALOR R\$</b>
<b>ELENICE DA VEIGA</b>	<b>99.00</b>	<b>99.000</b>	<b>99.000,00</b>
<b>IGOR MATHEUS DA VEIGA BASI</b>	<b>1.00</b>	<b>1.000</b>	<b>1.000,00</b>
<b>TOTAL</b>	<b>100.00</b>	<b>100.000</b>	<b>100.000,00</b>

**CLÁUSULA SEXTA - DA ADMINISTRAÇÃO**

A administração da sociedade será exercida pelos sócios **ELENICE DA VEIGA** e/ou **IGOR MATHEUS DA VEIGA BASI**, individualmente, que representarão legalmente a sociedade e poderá praticar todo e qualquer ato de gestão pertinente ao objeto social.

**Parágrafo Único** - Não constituindo o objeto social, a alienação ou a oneração de bens imóveis depende de autorização da maioria.

**CLÁUSULA SÉTIMA - DO BALANÇO PATROMINIAL**

Ao término de cada exercício, em 31 de dezembro, o administrador prestará contas justificadas de sua administração, procedendo à elaboração do inventário, do balanço patrimonial e do balanço de resultado econômico, cabendo ao empresário, os lucros ou perdas apuradas.

**Parágrafo Único** - A sociedade poderá levantar balanços intermediários ou intercalares e distribuir os lucros evidenciados nos mesmos.

**CLÁUSULA OITAVA - DECLARAÇÃO DE DESIMPEDIMENTO DE ADMINISTRADOR**

---

**SEGUNDA ALTERAÇÃO DO CONTRATO SOCIAL DE  
SOCIEDADE EMPRESÁRIA LIMITADA UNIPessoal  
BASIFIX FÁBRICA DE TINTAS LTDA  
CNPJ 55.464.252/0001-63  
NIRE 41212588404**

---

Os Administradores declaram, sob as penas da lei, que não estão impedidos de exercer a administração da empresa, por lei especial, ou em virtude de condenação criminal, ou por se encontrar sob os efeitos dela, a pena que vede, ainda que temporariamente, o acesso a cargos públicos ou por crime falimentar, de prevaricação, peita ou suborno, concussão, peculato, ou contra a economia popular, contra o sistema financeiro nacional, contra normas de defesa da concorrência, contra as relações de consumo, fé pública, ou a propriedade.

**CLÁUSULA NONA – DO PRÓ-LABORE**

O sócio poderá fixar uma retirada mensal, a título de pró-labore para o sócio administrador, observando as disposições regulamentares pertinentes.

**CLÁUSULA DÉCIMA – DA RETIRADA OU FALECIMENTO DE SÓCIO**

Retirando-se, falecendo ou interditado qualquer sócio, a sociedade continuará suas atividades com os herdeiros, sucessores e o incapaz, desde que autorizado legalmente. Não sendo possível ou inexistindo interesse destes ou do(s) sócios(s) remanescente(s) na continuidade da sociedade, esta será liquidada após a apuração do Balanço Patrimonial na data do evento. O resultado positivo ou negativo será distribuído ou suportado pelos sócios na proporção de suas quotas.

**Parágrafo Único** – O mesmo procedimento será adotado em outros casos em que a sociedade se resolva em relação a seu sócio.

**CLÁUSULA DÉCIMA PRIMEIRA – DA CESSÃO DE QUOTAS**

As quotas são indivisíveis e não poderão ser cedidas ou transferidas a terceiros sem o consentimento do outro sócio. A quem fica assegurado, em igualdade de condições e preço direto de preferência para a sua aquisição se postas à venda, formalizando, se realizada a cessão delas, a alteração contratual pertinente.

**CLÁUSULA DÉCIMA SEGUNDA – DA RESPONSABILIDADE**

A responsabilidade de cada sócio é restrita ao valor de suas quotas, mas todos respondem solidariamente pela integralização do capital social.

**CLÁUSULA DÉCIMA TERCEIRA – DA REGÊNCIA SUPLETIVA**

---

**SEGUNDA ALTERAÇÃO DO CONTRATO SOCIAL DE  
SOCIEDADE EMPRESÁRIA LIMITADA UNIPessoal  
BASIFIX FÁBRICA DE TINTAS LTDA  
CNPJ 55.464.252/0001-63  
NIRE 41212588404**

---

Por este ato determina-se a regência supletiva da sociedade pelo regramento da sociedade anônima, conforme dispõe o parágrafo único do art. 1.053 de Código Civil.

**CLÁUSULA DÉCIMA QUARTA – PORTE EMPRESARIAL**

Os sócios declaram que a sociedade se enquadra como **MICROEMPRESA – (ME)** nos termos da lei Complementar nº123, de 14 de dezembro de 2006, e que não se enquadra em qualquer das hipóteses de exclusão relacionadas no § 4º do art.3º da mencionada lei.

**CLÁUSULA DÉCIMA QUINTA – DO FORO**

Fica eleito o Foro da Comarca de Dois Vizinhos-PR, para qualquer ação fundada neste contrato, renunciando-se a qualquer outro por muito especial que seja.

E, por estarem justos e contratados, assinam o presente instrumento em 01 via, obrigando-se por si, seus herdeiros e sucessores.

Dois Vizinhos-PR, 01 de dezembro de 2025.

---

ELENICE DA VEIGA

---

IGOR MATHEUS DA VEIGA BASI

---



## ASSINATURA ELETRÔNICA

Certificamos que o ato da empresa BASIFIX FABRICA DE TINTAS LTDA consta assinado digitalmente por:

IDENTIFICAÇÃO DO(S) ASSINANTE(S)	
CPF/CNPJ	Nome
04270922990	ELENICE DA VEIGA
08479996960	IGOR MATHEUS DA VEIGA BASI



CERTIFICO O REGISTRO EM 02/12/2025 14:20 SOB Nº 20255907800.  
PROTOCOLO: 255907800 DE 02/12/2025.  
CÓDIGO DE VERIFICAÇÃO: 12518964184. CNPJ DA SEDE: 55464252000163.  
NIRE: 41212588404. COM EFEITOS DO REGISTRO EM: 01/12/2025.  
BASIFIX FABRICA DE TINTAS LTDA

LEANDRO MARCOS RAYSEL BISCAIA  
SECRETÁRIO-GERAL  
[www.empresafacil.pr.gov.br](http://www.empresafacil.pr.gov.br)

**TRIBUNAL DE JUSTIÇA DO ESTADO DO PARANÁ - TJPR**RODRIGO TIMÓTHEO TABORDA  
DISTRIBUIDOR PÚBLICOAVENIDA TANCREDO NEVES, 2320 - 1º ANDAR EDIFÍCIO DO FÓRUM - CEP 85805-000  
FONE: (45) 3326-4479  
CNPJ: 00.322.048/0001-16**CERTIDÃO NEGATIVA JUDICIAL ESPECÍFICA**

Rodrigo Timótheo Taborda, Oficial Designado do Ofício do Distribuidor, Contador, Partidor, Depositário e Avaliador Judicial da Comarca de Cascavel, Estado do Paraná, nos termos da Seção V do CNFJ:

Certifico que, revendo os registros desta Serventia, **NÃO FORAM** localizadas ações de **FALÊNCIA OU CONCORDATA; RECUPERAÇÃO EXTRAJUDICIAL E RECUPERAÇÃO JUDICIAL** (Lei nº 11.101/2005), em face de:

**BASIFIX FABRICA DE TINTAS LTDA**  
**CNPJ: 55.464.252/0001-63**

Dado e passado nesta cidade e comarca de **CASCAVEL**, Estado do **PARANÁ**, ao(s) **06** dia(s) do mês de **maio** do ano de **2026**. Buscas procedidas no(s) ultimo(s) vinte ano(s).

O REFERIDO É VERDADE E DOU FÉ.

Bel. Rodrigo Timótheo Taborda  
Oficial Titular



Nos termos do art. 91-A, da Resolução nº 426/2024, esta certidão abrange processos falimentares das seguintes Comarcas: Cascavel, Alto Piquiri, Altônia, Ampére, Assis Chateaubriand, Barracão, Campina da Lagoa, Cantagalo, Capanema, Capitão Leônidas Marques, Catanduvas, Chopinzinho, Corbélia, Coronel Vivida, Dois Vizinhos, Formosa do Oeste, Foz do Iguaçu, Francisco Beltrão, Goioerê, Guaíra, Guaraniaçu, Icaraima, Iporã, Laranjeiras do Sul, Mamborê, Manguieirinha, Marechal Cândido Rondon, Marmeleiro, Matelândia, Medianeira, Nova Aurora, Palotina, Pato Branco, Pérola, Quedas do Iguaçu, Realeza, Salto do Lontra, Santa Helena, Santo Antônio do Sudoeste, São João, São Miguel do Iguaçu, Terra Roxa, Toledo, Ubatã e Xamburé.



EMOLUMENTOS DESTA CERTIDÃO: R\$ 42,95

A presente Certidão Negativa somente terá validade com o Carimbo e ou Assinatura Digital do Oficial do Cartório Distribuidor.

THALITA  
Página 1/1

		<b>REPÚBLICA FEDERATIVA DO BRASIL</b>	
<b>CADASTRO NACIONAL DA PESSOA JURÍDICA</b>			
NÚMERO DE INSCRIÇÃO <b>55.464.252/0001-63</b> MATRIZ	<b>COMPROVANTE DE INSCRIÇÃO E DE SITUAÇÃO CADASTRAL</b>	DATA DE ABERTURA <b>10/06/2024</b>	
NOME EMPRESARIAL <b>BASIFIX FABRICA DE TINTAS LTDA</b>			
TÍTULO DO ESTABELECIMENTO (NOME DE FANTASIA) *****			PORTE <b>ME</b>
CÓDIGO E DESCRIÇÃO DA ATIVIDADE ECONÔMICA PRINCIPAL <b>20.71-1-00 - Fabricação de tintas, vernizes, esmaltes e lacas</b>			
CÓDIGO E DESCRIÇÃO DAS ATIVIDADES ECONÔMICAS SECUNDÁRIAS <b>46.79-6-01 - Comércio atacadista de tintas, vernizes e similares</b> <b>47.41-5-00 - Comércio varejista de tintas e materiais para pintura</b>			
CÓDIGO E DESCRIÇÃO DA NATUREZA JURÍDICA <b>206-2 - Sociedade Empresária Limitada</b>			
LOGRADOURO <b>R I</b>	NÚMERO <b>2745</b>	COMPLEMENTO <b>BRCAO COMERCIAL</b>	
CEP <b>85.660-000</b>	BAIRRO/DISTRITO <b>PQ INDUSTRIAL</b>	MUNICÍPIO <b>DOIS VIZINHOS</b>	UF <b>PR</b>
ENDEREÇO ELETRÔNICO <b>ESCRITORIOALIANCA@ESCRITORIOALIANCA.COM.BR</b>		TELEFONE <b>(46) 8802-3144/ (0000) 0000-0000</b>	
ENTE FEDERATIVO RESPONSÁVEL (EFR) *****			
SITUAÇÃO CADASTRAL <b>ATIVA</b>		DATA DA SITUAÇÃO CADASTRAL <b>10/06/2024</b>	
MOTIVO DE SITUAÇÃO CADASTRAL			
SITUAÇÃO ESPECIAL *****		DATA DA SITUAÇÃO ESPECIAL *****	

Aprovado pela Instrução Normativa RFB nº 2.119, de 06 de dezembro de 2022.

Emitido no dia **10/06/2024** às **16:01:30** (data e hora de Brasília).

Página: **1/1**



# Município de Dois Vizinhos

Estado do Paraná

Av. Rio Grande do Sul, 130 – Centro

Secretaria de Administração Finanças

Departamento de Tributação e Receita

## ALVARÁ nº 8008/2024

O Município de Dois Vizinhos, conforme protocolo nº PRB2400611171 de 10/06/2024 00:00:00 concede alvará de licença para localização a:

**Nome:** BASIFIX FABRICA DE TINTAS LTDA

**CNPJ/CPF:** 55.464.252/0001-63

**Inscrição Municipal:** 7170734

**Localização:**

RUA I, 2745 - PQ INDUSTRIAL - BRCAO COMERCIAL; Dois Vizinhos - PR CEP: 85660000

**Atividades:**

2071-1/00 - Fabricação de tintas, vernizes, esmaltes e lacas.

2532-2/01 - Produção de artefatos estampados de metal.

4211-1/01 - Construção de rodovias e ferrovias.

4211-1/02 - Pintura para sinalização em pistas rodoviárias e aeroportos.

4213-8/00 - Obras de urbanização - ruas, praças e calçadas.

4329-1/01 - Instalação de painéis publicitários.

4329-1/04 - Montagem e instalação de sistemas e equipamentos de iluminação e sinalização em vias públicas, portos e aeroportos.

4330-4/02 - Instalação de portas, janelas, tetos, divisórias e armários embutidos de qualquer material.

4330-4/04 - Serviços de pintura de edifícios em geral.

4399-1/99 - Serviços especializados para construção não especificados anteriormente.

4530-7/01 - Comércio por atacado de peças e acessórios novos para veículos automotores.

4651-6/01 - Comércio atacadista de equipamentos de informática.

4651-6/02 - Comércio atacadista de suprimentos para informática.

4669-9/01 - Comércio atacadista de bombas e compressores; partes e peças.

4669-9/99 - Comércio atacadista de outras máquinas e equipamentos não especificados anteriormente; partes e peças.

4672-9/00 - Comércio atacadista de ferragens e ferramentas.

- 4679-6/04 - Comércio atacadista especializado de materiais de construção não especificados anteriormente.
- 4686-9/02 - Comércio atacadista de embalagens.
- 4732-6/00 - Comércio varejista de lubrificantes.
- 4741-5/00 - Comércio varejista de tintas e materiais para pintura.
- 4742-3/00 - Comércio varejista de material elétrico.
- 4744-0/03 - Comércio varejista de materiais hidráulicos.
- 4744-0/99 - Comércio varejista de materiais de construção em geral.
- 4752-1/00 - Comércio varejista especializado de equipamentos de telefonia e comunicação.
- 4753-9/00 - Comércio varejista especializado de eletrodomésticos e equipamentos de áudio e vídeo.
- 4789-0/05 - Comércio varejista de produtos saneantes domissanitários.
- 4789-0/99 - Comércio varejista de outros produtos não especificados anteriormente.
- 4930-2/02 - Transporte rodoviário de carga, exceto produtos perigosos e mudanças, intermunicipal, interestadual e internacional.
- 7739-0/99 - Aluguel de outras máquinas e equipamentos comerciais e industriais não especificados anteriormente, sem operador.
- 8129-0/00 - Atividades de limpeza não especificadas anteriormente.
- 8130-3/00 - Atividades paisagísticas.
- 9001-9/06 - Atividades de sonorização e de iluminação.
- 2512-8/00 - Fabricação de esquadrias de metal.

<b>Horário Mínimo de Funcionamento:</b> Comercial Segunda à Sexta das 08:00 às 18:00 Segunda à Sábado das 08:00 às 12:00	
<b>Data de Abertura:</b> 10/06/2024 14:20:56	<b>Situação:</b> Ativo
<b>Data Alteração/Situação Cadastral:</b> 06/08/2024 00:00:00	
<b>Observações:</b>	
<p>1- A validade deste Alvará está condicionado a validade da Licença da Vigilância Sanitária e do Certificado de Vistoria do C de Bombeiros.</p> <p>2- Será exigida renovação da licença sempre que ocorrer mudanças de ramo de atividade, modificações nas características estabelecimento ou transferência de local.</p> <p>3- Nos casos de alterações tais como: encerramento, mudanças de endereço, razão social, ramo de atividade, etc, o contrib será obrigado a comunicar a Prefeitura dentro do prazo máximo de 30 (trinta) dias.</p> <p>4- Evite multas, auditorias, fiscalização especial e outros aborrecimentos mantendo em dia sua situação perante o fisco.</p>	

16/03/2026 10:34:40 - << Equiplano Público Web >> - AUTENTICAÇÃO:9ZTMJ35TTMJTXM8RTEG

**É OBRIGATÓRIA A FIXAÇÃO DESTES DOCUMENTOS EM LOCAL VISÍVEL.**  
**Departamento de Tributação e Receitas - Secretaria de Administração e Finanças**  
**DOIS VIZINHOS (PR)**

## Cadastro de Inscrições Estaduais

Data/Hora Host CELEPAR  
01/11/2024 - 14 07 13

### Informações do Contribuinte

<b>Inscrição Estadual</b>	<b>91076496-94</b>	<b>Inscrição CNPJ</b> <b>55.464.252/0001-63</b>
<b>Nome Empresarial</b>	<b>Basifix Fabrica de Tintas Ltda</b>	
<b>Endereço</b>	Rua I, 2745. Brcao Comercial. Pq Industrial 85660-000 - Dois Vizinhos - PR	
<b>Telefone</b>	(46)98802-3144	
<b>E-mail</b>	ESCRITORIOALIANCA@ESCRITORIOALIANCA.COM.BR	
<b>Atividade Econômica Principal</b>	2071-1/00 - Fabricacao de Tintas, Vernizes, Esmaltes e Lacas	
<b>Atividade(s) Econômica(s) Secundária(s)</b>	4679-6/01 - Comercio Atacadista de Tintas, Vernizes e Similares 4741-5/00 - Comercio Varejista de Tintas e Materiais para Pintura	
<b>Características do Estabelecimento</b>	Unidade Produtiva com Atividade no Local	
<b>Formas de Atuação</b>	Estabelecimento Fixo(Loja, Posto de Combustível, Etc)	
<b>Início das Atividades</b>	06/2024	
<b>Código SRP Atual:</b>	1.2520.203 - Desde 06/2024	
<b>Situação Cadastral Atual:</b>	Ativo - Desde 06/2024	
<b>Regime Pagamento Atual:</b>	2520.203 - Simples Nacional / Simples Nacional - Dia 03 do Mes+2 - Desde 06/2024	
<b>SPED (EFD, NF-e, CT-e, NFC-e):</b>	<a href="#">Maiores informações clique aqui</a>	



## Município de Dois Vizinhos

Estado do Paraná

Av. Rio Grande do Sul, 130 – Centro

Secretaria de Administração Finanças

Departamento de Tributação e Receita

# NEGATIVA

**CERTIFICAMOS QUE ATÉ A PRESENTE DATA NÃO EXISTE DÉBITO TRIBUTÁRIO VENCIDO RELATIVO A EMPRESA COM A LOCALIZAÇÃO DESCRITA ABAIXO, TAMPOUCO DÉBITOS EM EXECUÇÃO FISCAL.**

Dois Vizinhos, 27 de Abril de 2026 - Valida até:26/07/2026

NEGATIVA Nº: 115900/2026		CÓDIGO DE AUTENTICAÇÃO: 5ZXJZ3UFFH3JCX58AQ9F	
FINALIDADE: CADASTRO EM EMPRESAS E/OU ÓRGÃOS PÚBLICOS			
RAZÃO SOCIAL: BASIFIX FABRICA DE TINTAS LTDA			
INSCRIÇÃO EMPRESA 7170734	CNPJ/CPF 55.464.252/0001-63	INSCRIÇÃO ESTADUAL 9107649694	ALVARÁ 8008
ENDEREÇO RUA I, 2745 - PQ INDUSTRIAL - BRCAO COMERCIAL; Dois Vizinhos - PR CEP: 85660000			
CNAE / ATIVIDADES Fabricação de tintas, vernizes, esmaltes e lacas, Produção de artefatos estampados de metal, Construção de rodovias e ferrovias, Pintura para sinalização em pistas rodoviárias e aeroportos, Obras de urbanização - ruas, praças e calçadas, Instalação de painéis publicitários, Montagem e instalação de sistemas e equipamentos de iluminação e sinalização em vias públicas, portos e aeroportos, Instalação de portas, janelas, tetos, divisórias e armários embutidos de qualquer material, Serviços de pintura de edifícios em geral, Serviços especializados para construção não especificados anteriormente, Comércio por atacado de peças e acessórios novos para veículos automotores, Comércio atacadista de equipamentos de informática, Comércio atacadista de suprimentos para informática, Comércio atacadista de bombas e compressores; partes e peças, Comércio atacadista de outras máquinas e equipamentos não especificados anteriormente; partes e			

**peças, Comércio atacadista de ferragens e ferramentas, Comércio atacadista especializado de materiais de construção não especificados anteriormente, Comércio atacadista de embalagens, Comércio varejista de lubrificantes, Comércio varejista de tintas e materiais para pintura, Comércio varejista de material elétrico, Comércio varejista de materiais hidráulicos, Comércio varejista de materiais de construção em geral, Comércio varejista especializado de equipamentos de telefonia e comunicação, Comércio varejista especializado de eletrodomésticos e equipamentos de áudio e vídeo, Comércio varejista de produtos saneantes domissanitários, Comércio varejista de outros produtos não especificados anteriormente, Transporte rodoviário de carga, exceto produtos perigosos e mudanças, intermunicipal, interestadual e internacional, Aluguel de outras máquinas e equipamentos comerciais e industriais não especificados anteriormente, sem operador, Atividades de limpeza não especificadas anteriormente, Atividades paisagísticas, Atividades de sonorização e de iluminação, Fabricação de esquadrias de metal**

**IMPORTANTE:**

1. FICA RESSALVADO O DIREITO DA FAZENDA MUNICIPAL COBRAR DÉBITOS CONSTATADOS POSTERIORMENTE MESMO REFERENTE AO PERÍODO COMPREENDIDO NESTA CERTIDÃO.
2. A PRESENTE CERTIDÃO PODE SER VERIFICADA SUA AUTENTICIDADE NO SITE <http://www.doisvizinhos.pr.gov.br/> ITEM PORTAL DA TRANSPARÊNCIA, OPÇÃO "VALIDAÇÃO DE CERTIDÃO"

Emitido por: << Equiplano Público Web >>



## **Certidão Negativa**

de Débitos Tributários e de Dívida Ativa Estadual  
**Nº 39404431-03**

Certidão fornecida para o CNPJ/MF: **55.464.252/0001-63**  
Nome: **BASIFIX FABRICA DE TINTAS LTDA**

Ressalvado o direito da Fazenda Pública Estadual inscrever e cobrar débitos ainda não registrados ou que venham a ser apurados, certificamos que, verificando os registros da Secretaria de Estado da Fazenda, constatamos não existir pendências em nome do contribuinte acima identificado, nesta data.

Obs.: Esta certidão engloba todos os estabelecimentos da empresa e refere-se a débitos de natureza tributária e não tributária, bem como ao descumprimento de obrigações tributárias acessórias.

**Válida até 20/08/2026 - Fornecimento Gratuito**

A autenticidade desta certidão deverá ser confirmada via Internet  
[www.fazenda.pr.gov.br](http://www.fazenda.pr.gov.br)



**MINISTÉRIO DA FAZENDA**  
**Secretaria da Receita Federal do Brasil**  
**Procuradoria-Geral da Fazenda Nacional**

**CERTIDÃO POSITIVA COM EFEITOS DE NEGATIVA DE DÉBITOS RELATIVOS AOS TRIBUTOS  
FEDERAIS E À DÍVIDA ATIVA DA UNIÃO**

**Nome: BASIFIX FABRICA DE TINTAS LTDA**  
**CNPJ: 55.464.252/0001-63**

Ressalvado o direito de a Fazenda Nacional cobrar e inscrever quaisquer dívidas de responsabilidade do sujeito passivo acima identificado que vierem a ser apuradas, é certificado que:

1. constam débitos administrados pela Secretaria da Receita Federal do Brasil (RFB) com exigibilidade suspensa nos termos do art. 151 da Lei nº 5.172, de 25 de outubro de 1966 - Código Tributário Nacional (CTN), ou objeto de decisão judicial que determina sua desconsideração para fins de certificação da regularidade fiscal, ou ainda não vencidos; e
2. não constam inscrições em Dívida Ativa da União (DAU) na Procuradoria-Geral da Fazenda Nacional (PGFN).

Conforme disposto nos arts. 205 e 206 do CTN, este documento tem os mesmos efeitos da certidão negativa.

Esta certidão é válida para o estabelecimento matriz e suas filiais e, no caso de ente federativo, para todos os órgãos e fundos públicos da administração direta a ele vinculados. Refere-se à situação do sujeito passivo no âmbito da RFB e da PGFN e abrange inclusive as contribuições sociais previstas nas alíneas 'a' a 'd' do parágrafo único do art. 11 da Lei nº 8.212, de 24 de julho de 1991.

A aceitação desta certidão está condicionada à verificação de sua autenticidade na Internet, nos endereços <<http://rfb.gov.br>> ou <<http://www.pgfn.gov.br>>.

Certidão emitida gratuitamente com base na Portaria Conjunta RFB/PGFN nº 1.751, de 2/10/2014.  
Emitida às 08:56:52 do dia 26/01/2026 <hora e data de Brasília>.  
Válida até 25/07/2026.

Código de controle da certidão: **869C.CD39.BDDA.E841**  
Qualquer rasura ou emenda invalidará este documento.

[Voltar](#)[Imprimir](#)

## Certificado de Regularidade do FGTS - CRF

**Inscrição:** 55.464.252/0001-63  
**Razão Social:** BASIFIX FABRICA DE TINTAS LTDA  
**Endereço:** RUA I 2745 BRCAO COMERCIAL / PQ INDUSTRIAL / DOIS VIZINHOS / PR / 85660-000

A Caixa Econômica Federal, no uso da atribuição que lhe confere o Art. 7, da Lei 8.036, de 11 de maio de 1990, certifica que, nesta data, a empresa acima identificada encontra-se em situação regular perante o Fundo de Garantia do Tempo de Serviço - FGTS.

O presente Certificado não servirá de prova contra cobrança de quaisquer débitos referentes a contribuições e/ou encargos devidos, decorrentes das obrigações com o FGTS.

**Validade:** 26/04/2026 a 25/05/2026

**Certificação Número:** 2026042602386363615358

Informação obtida em 14/05/2026 11:21:55

A utilização deste Certificado para os fins previstos em Lei esta condicionada a verificação de autenticidade no site da Caixa:  
**[www.caixa.gov.br](http://www.caixa.gov.br)**



PODER JUDICIÁRIO  
JUSTIÇA DO TRABALHO

## **CERTIDÃO NEGATIVA DE DÉBITOS TRABALHISTAS**

Nome: BASIFIX FABRICA DE TINTAS LTDA (MATRIZ E FILIAIS)

CNPJ: 55.464.252/0001-63

Certidão n°: 836582/2026

Expedição: 05/01/2026, às 18:31:03

Validade: 04/07/2026 - 180 (cento e oitenta) dias, contados da data de sua expedição.

Certifica-se que **BASIFIX FABRICA DE TINTAS LTDA (MATRIZ E FILIAIS)**, inscrito(a) no CNPJ sob o n° **55.464.252/0001-63**, **NÃO CONSTA** como inadimplente no Banco Nacional de Devedores Trabalhistas.

Certidão emitida com base nos arts. 642-A e 883-A da Consolidação das Leis do Trabalho, acrescentados pelas Leis ns.º 12.440/2011 e 13.467/2017, e no Ato 01/2022 da CGJT, de 21 de janeiro de 2022.

Os dados constantes desta Certidão são de responsabilidade dos Tribunais do Trabalho.

No caso de pessoa jurídica, a Certidão atesta a empresa em relação a todos os seus estabelecimentos, agências ou filiais.

A aceitação desta certidão condiciona-se à verificação de sua autenticidade no portal do Tribunal Superior do Trabalho na Internet (<http://www.tst.jus.br>).

Certidão emitida gratuitamente.

### **INFORMAÇÃO IMPORTANTE**

Do Banco Nacional de Devedores Trabalhistas constam os dados necessários à identificação das pessoas naturais e jurídicas inadimplentes perante a Justiça do Trabalho quanto às obrigações estabelecidas em sentença condenatória transitada em julgado ou em acordos judiciais trabalhistas, inclusive no concernente aos recolhimentos previdenciários, a honorários, a custas, a emolumentos ou a recolhimentos determinados em lei; ou decorrentes de execução de acordos firmados perante o Ministério Público do Trabalho, Comissão de Conciliação Prévia ou demais títulos que, por disposição legal, contiver força executiva.